

Wer wird nicht eine Vorschrift loben?  
Doch wird sie jeder lesen? – Nein!  
Wir wollen weniger erhoben  
Und fleißiger gelesen sein.

G. E. Lätting

Die  
**Panther-Fibel**

HERAUSGEGEBEN AM 1. JULI 1944 VOM  
GENERALINSPEKTEUR DER PANZERTRUPPEN

Fünff Jafn köbt pfon tiefe Drieg.  
Auc wirtu Fous wirtu de Drieg.  
Dini woltu's mit mir wirtu't pffaffen  
Leit unferu gütan, Karben Haffen,  
Dey tag mir, Diefen, Fünkan, Fafren,  
Dij mir wirtu'ter mit den Jafren.  
Dini paff' die Dron, Maum im Fange,  
Lern' auc den Drieg mit die mir gange,  
Die farten, Kammur Drieffe Drieg,  
Die Drieg mit Dönnen wirtu'ten Drieg.

Die paff' die Dron, Maum im Fange,  
Lern' auc den Drieg mit die mir gange.

Gerdner

# PANTHER-BAR



Du weißt nicht alles — sag es ehrlich,  
Drum ist die Vorschrift unentbehrlich.  
Doch daß Du keinen Schrecken kriegst,  
Wird sie als Pantherpunsch gemixt.

## Rezept

Solides Können ist ein Schatz  
Drum dient es hier als Bodensatz,  
Drauf buntes Wissen u. Humor  
Dann kommt dir's halb so schwierig vor,  
Gemixt mit ein paar Geistesblitzen,  
und wichtigen Gedächtnisstützen,  
So wird der Pantherpunsch gebraut  
Den jedermann ganz leicht verdaut.

Berlin, Anno 1944





Pantherpunsch

Der Panthermann wird davon blau  
Wie's Äußere einer H. Dv.  
Doch ihre innerliche Schlaueit  
Erreicht er spielend in der Blauheit.  
Er schwebt in höheren Regionen  
Und ringsum wimmelt's von „Patronen“  
Wenn er dann aus dem Rausch erwacht,  
Ist ihm im Schlafe beigebracht,  
Was unbedingt man wissen muß.

Parole:

Lerne mit Genuss!



# INHALTSVERZEICHNIS

Die Kunde vom Lindenblatt .....	5	Die neue Bordsprechanlage .....	24
Was ist ein Strich? .....	6	Grundstellung der Bordsprechanlage .....	25
Wie breit ist ein Strich? .....	7	Der Kommandant funkt .....	26
Wir messen die Zielgröße .....	7	Trennung von zwei Empfängern .....	27
Wir messen die Zielwelle .....	8	Abgleichen der Funkgeräte .....	28
Das Schätzen .....	8	Wie schließt Du die Geräte an? .....	29
Die Panthersilea .....	9	Fahrer, Achtung! .....	30
Neigungswinkel — Seitenwinkel .....	10	Tanken .....	30
o. V. — m. V. .....	11	Da ist er — der Kanistergeier .....	31
Wieviel knackt die Pz Granate? .....	12	Die Feuerlöschanlage .....	32
Die erschreckliche Bärbel .....	13	Deine Vergaser .....	32
Die schlanke KWK .....	14	Die Sammler .....	33
Die Trefferleiter .....	15	Zündkerzengesichter .....	34
Das Nabelvisiergesetz .....	15	Öl, Filterwäsche, Schmierung .....	36
... und für Panzergranaten .....	16	Die Kühlung auch bei Frost .....	40
Das Anrichten .....	16	Arbeiten am Laufwerk .....	41
Wo sitzt der Schuß und wie? .....	17	Nachstellen der Hauptkupplung .....	43
Stell das Visier um .....	17	Wie stelle ich die Lenkung ein? .....	44
Der Fleck .....	18	Vorbereitung zum Start .....	45
Das Gabelmaß .....	19	Schalte richtig .....	47
Messer und Gabel .....	19	Kurvenfahren und Gasgeben .....	48
Der Vorhalt .....	20	Fahren auf Eis und Glätte .....	49
Vom Justieren .....	21	Sperrern und Geländetücken .....	49
St. Barbara und Deine Spritze .....	22	Vorbereitungen zum Bergen .....	51
Umgang mit dem MG .....	23	In der Werkstatt .....	52
Liegt's an der Leitung? .....	23	Abstellen des Panthers .....	52
Wir fahren nach Kurskreisel .....	24	Panther auf der Eisenbahn .....	53





Als Recke Siegfried unverzagt  
Zum Urwald ging, zwecks Drachenjagd,  
Da kam mit schröcklichem Gekicher  
Ein Wurm daher, ein fürchterlicher,  
Herr Siegfried aber forcht sich nie,  
Er nahm sein Schwert aus dem Etui  
Und hieb drauf ab mit einem Streich  
Den ganzen Drachenkopf zugleich.

Es floß nun „appetitlich frisch“  
Des Drachen Blut durch das Gebüsch.  
Siegfried bedenkt: „Das ist zu brauchen,  
Ich will in diese Jauche tauchen.  
Blut ist ein ganz besondrer Saft,  
Gerbt meine Haut mit Panzerkraft,  
Machtschußfest gegen Speiß und Schwert,  
Dasscheint sehr oft uns wünschenswert.“

Kurz, Siegfried froh und wohlgenut,  
Zieht aus sich Schwert und Eisenhut,  
Und wie ihn Gott geschaffen hat,  
Stelgt er sodann ins Drachenbad.  
Doch durch die Luft von ungefähr,  
Flattert ein Lindenblatt daher,  
Tät sich ihm auf den Rücken legen  
Und hindert ihn, den Teint zu pflegen.

So hatte Siegfrieds Drachenpanzer  
Ein Loch, und war somit kein ganzer.  
Herr Siegfried lacht ob solcher Tücken:  
„Was ficht mich an das Loch Im Rücken?  
Ich bin gewohnt, frontal zu streifen,  
Da zeig' ich nur die guten Selten.  
Ich biet' die Stirne überall,  
Vorn bin ich fest auf jeden Fall!“

## Die Kunde vom Lindenblatt



Beim Suff aus einer frischen Quelle  
Vergaß er seine schwache Stelle.  
Durchs Lindenblatt ward hinterlistig  
Gemordet er, obwohl noch rüstig.  
Hier sieht man, wie – denkt der Chronist  
Gefährlich doch das Saufen ist.

Doch Siegfrieds Fall ist noch viel krasser,  
Denn er vergaß sich nur beim Wasser.  
Als Lehre dien' Dir seine Leich',  
Drum merke gut Dir den Vergleich:

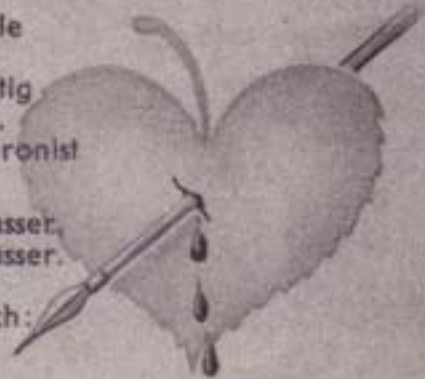



Die Sache liegt im Fall des Panthers  
 Nun keineswegs entscheidend anders:  
 Von vorne zwar unüberwindlich,  
 Doch Heck und Seiten sehr empfindlich.  
 Drum mach' es wie die klugen Leute:  
 Zeig Dich nur von der besten Seite!  
 Bei Frauen beispielsweise' bedeuten  
 Die schwachen Stunden schwache Seiten.  
 Hast Du erst diese schwachen Stunden  
 Mit Kennerblick herausgefunden,  
 Dann bist Du Sieger ganz gewiß.  
 Beim Panther aber merk Dir dies:  
 Da zeigt die schwachen Stunden nur  
 Ein Blick zur Seitenrichtungsuhr.  
 Von 11 bis 1, zur Mittagstunde,  
 Da schlägt Dir keiner eine Wunde.



Zu andern Stunden gibt's ein Loch  
 Auch auf 3000 Meter noch.  
 Hier siehst Du den Gefahrenraum:  
 Grün wie das Blatt vom Lindenbaum.  
 Das Blatt zeigt Dir, wo Du empfindlich,  
 Die Uhr, wo Du unüberwindlich.  
 Du, Fahrer: merkst Du, daß man schießt,  
 Dreh schnell zum Feind das ganze Bies!  
 Richtschütze: dreh die Richtungsuhr,  
 Sobald es kracht, auf 12 Uhr nur,  
 So wie den Wecker alle Tage  
 Beim Ton des Gongs zur Zeitansage.  
 Du, Kommandant: dreh wie der Blitz  
 Den Panther wie ein Sturmgeschütz.  
 Oh, Pantherleut, denkt allemal:  
 Stegfried ging drauf, kämpft nur frontal!

...sonst schlägt's  
 "13"

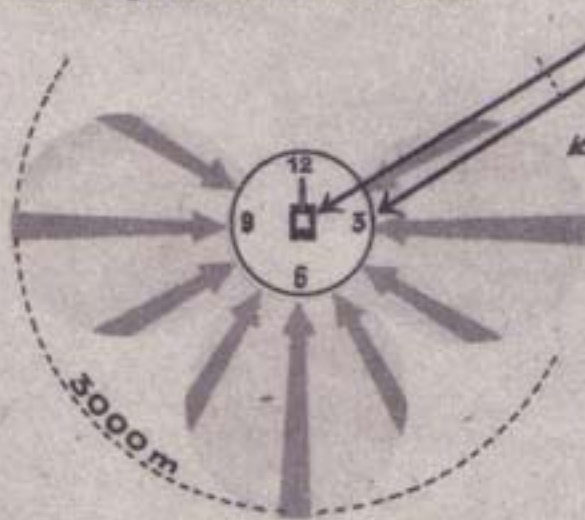

So sieht Dein Panther von oben  
 aus, und das ist Deine Richtungsuhr.

So groß ist der Raum, aus dem  
 Dich der T 34 abschließen kann.  
 Dieser Gefahrenraum ist, je nach  
 der Waffe, die Dich beschleßt,  
 mal größer, mal kleiner, min-  
 destens

aber so groß wie dieses Linden-  
 blatt.

Sicher ist Deine Front, drum  
 kämpfe frontal! Laß niemand  
 ins Lindenblatt hinein, drehe den  
 ganzen Wagen, bis Dein Gegner  
 draußen ist. Laß Dich nur aus  
 den roten Richtungen beschleßen.





Vom Rotwein heftig angetrunken  
Ist Nieselpriem in Traum versunken.  
Ihm ist, als ob er guter Dinge  
Und froh gelaunt ins Kino ginge.  
So zwecks Kultur und weil er ferner  
Unheimlich schwärmt für Ilse Werner.  
Doch dieses Kino ist „ganz groß“,  
Dagegen ist die Scala bloß,  
Sogar das Ufa ist am Zoo  
Ganz klein und keineswegs oho.  
Denn von der einen Reih' zur andern  
Muß man stets 1000 Meter wandern.

Vor Nieselpriem da sitzt ein Mann,  
An dem er nicht vorbeisehn kann.  
Da nützt ihm nichts des Halses Streckung,  
Vielmehr macht er jetzt 'ne Entdeckung:  
Der Kerl auf Kilometerweite,  
Der hat ein Heck von Meterbreite.  
So sehr sich Nieselpriem bemüht,  
Daß er doch noch ein wenig sieht:  
Des Mannes Rücken ist zu groß  
Und Nieselpriem ist „Aussichts-los“!  
Die Aussicht aber, die verschandelt,  
Wird weiter vorn indes gewandelt.

Denn dort, 2 Reih'n vor Nieselpriem,  
Sitzt noch ein größ'eres Ungetüm.  
Und alle 1000 Meter weiter  
Sitzt stets ein Kerl, ein Meter breiter.  
Somit verdeckt der Übeltäter  
2 Meter auf 2000 Meter,  
3000 vor ihm deckt er dreie,  
4 Meter in der 4. Reihe,  
5 auf 5000 und so weiter,  
Der tote Winkel wird stets breiter,  
Und auf der Leinwand, die noch ferner,  
Bedeckt er gänzlich Ilse Werner.

## Ein Traum von Ilse Werner

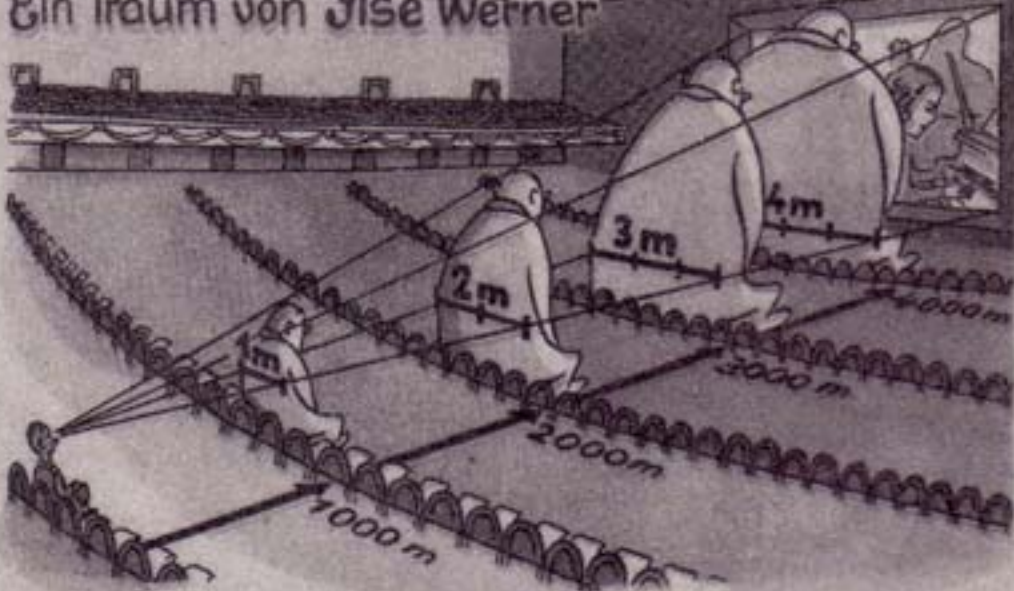

Doch da erwacht er blau und kläglich  
Und denkt verkatert: Ist das möglich?  
Ein einz'ger Rücken deckt im Nu  
Da vorn die ganze Leinwand zu.  
Sein Denken zeitigt kein Ergebnis,  
Drum klagt er Stachel das Erlebnis.

ALSO:

Der gleiche Rücken deckt

auf 1000 Meter Entfernung einen Meter  
auf 2000 Meter Entfernung zwei Meter  
auf 3000 Meter Entfernung drei Meter  
und so weiter ...

WARUM?

# Wie breit ist ein Strich?



Es verdirbt keiner,  
er könne denn nicht rechnen.  
Kant

Was ist ein Strich? Das steht genau  
In jeder beßren H. Dv.  
Doch wie es meist mit Theorie:  
Einer begreift's, und 50 nie.

Freund Stachel, klüger als ein Buch,  
Zeigt uns die Lösung im Versuch:  
„Ein Auge zu! Den Arm gestreckt!  
Siehst Du, was nun Dein Daumen deckt?

Vorn wenig, in der Ferne mehr,  
Das zu begreifen, ist nicht schwer.  
Du stehst vorbei an jeder Seite:  
Drum geht Dein Blickfeld in die Breite,

Vorhin in Deinem Kinotraum.  
Da war viel schmaler dieser Raum.  
Dein Blickfeld war dort überall  
Grad 1000 mal so lang wie schmal.

Nun paß gut auf, ich bitte Dich,  
Ein solches Blickfeld nennt man Strich!“



Der Daumen aber als Visier  
Mißt 40 Striche! Merk es Dir!  
Er deckt auf einen Kilometer,  
Wenn man dran längspellt, 40 Meter.

Ein Strich, so sagt man in Zivil,  
Ist von der Weite ein Promill;

D. h. stets mißt er in der Breite  
Genau ein Tausendstel der Weite,  
Drum streicht der Landserv von der Weite  
3 Stellen ab — und hat die Breite.

Auf 4500 m ist ein Strich = 4,5 m  
auf 700 m. ist ein Strich = 0,7 m

„Ja, nun begreif' es sogar ich“,  
Ruft Nieselpriem, „daß so ein Strich,  
Wenn man auf 1000 Meter steht,  
Grad über einen Meter geht.“  
Für jede 1000 Meter weiter  
Ist jeder Strich 'nen Meter breiter.

Nun rechne aus, das kann doch jeder,  
Dasselbe für 3000 Meter,  
Und auf 800 sind 5 Stricher  
Genau 4 Meter, das ist sicher:

Entfernung = 800 m  
1 Strich =  $800 \text{ m} : 1000 = 0,8 \text{ m}$   
5 Strich =  $5 \times 0,8 = 4 \text{ m}$

2000 Meter, Daumenbreite,  
Gibt 80 Meter stets zur Seite!  
So ist es leicht und ein Vergnügen  
Aus Strichen Meter rauszukriegen.



# Wir messen die Zielgröße

Das Fernglas ist, durch das man peilt,  
In Striche demgemäß geteilt:

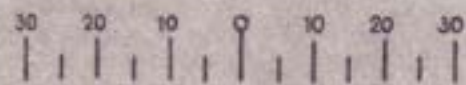

Im Zielfernrohr das Okular  
Stellt Striche nur als Stacheln dar:

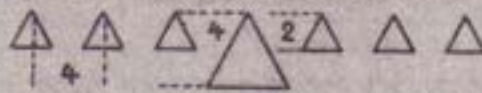

Jedoch es merkt sich jedes Kind,  
Wie breit und hoch die Stacheln sind.  
Du weißt, daß alle Stachelspitzen  
4 Striche auseinander sitzen.  
Die Höhe merk Dir noch dabei,  
Der Große 4, die Kleinen 2.

Nun nimm ein Streichholz in die Hand,  
Peil's an, wie Deinen Daumenrand,  
Und merke Dir: Die Streichholzdicke  
Füllt grade eine Stachellücke,  
Waagrecht genommen, merkst Du leicht,  
Daß es dem großen Stachel gleicht.



Hier sieht man Nieselpriemen gehn,  
Um 5 Zigarren zu erstehn  
Von seiner Sorte „Lungensarg“,  
Das Tausend zu 400 Mark.  
Nun rechnet er,

---

1000 Zigarren kosten 400 Mark  
1 Zigarre  $400 : 1000 = 0,4$  Mark  
5 Zigarren kosten also  $5 \times 0,4$   
= 2 Mark

---

... ein Kinderspiel!  
Und wenn man das beim Strich probiert,  
Ist's grad so wenig kompliziert:



Du kennst die  
Entfernung  
z. B. 400 m:

1000 Strich = 400 m  
1 Strich = 0,4 m  
5 Strich =  $5 \times 0,4$   
= 2 m

---

Steht auf 400 so ein Klacht,  
Dann wird mit Deinem großen Stachel  
Des Zieles Höhe leicht verglichen  
Und festgestellt die Höh' in Strichen.

---

Das Ziel mißt 5 Strich  
Entfernung 400 Meter  
1 Strich =  $400 : 1000 = 0,4$  m  
5 Strich =  $5 \times 0,4$  m = 2 m

---

So ist es leicht und ein Vergnügen,  
Die Höh' und Breite rauszukriegen  
Von einem Ziel im Okular,  
Zu dem Dir die Entfernung klar.

Doch scheint die Rechnung umgekehrt  
Uns noch viel öfter wünschenswert;  
Weil Du des Zieles Größe meinst,  
Die Weite aber selten weißt.  
Jedoch auch dazu mußt Du kein  
Mathematikprofessor sein:

# Wir messen die Zielweite



- = 80 mm breit
- = 40 mm breit
- = 40 Strich breit

Wie weit ist die Flasche,  
wie weit die Schachtel entfernt?

Nun wird, daß dies ins Auge fällt,  
Ne Strechholzschachtel aufgestellt:  
„Ein Auge zu! Den Arm gestreckt!  
Geh vor und rückwärts, bis sich deckt  
Der Daumen mit der Schachtelbreite.

Jetzt miß! Du stehst auf Meterweite!“  
Bei einer Flasche voll von Stein-  
Häger wird's grad 2 Meter sein.  
Sie ist genau zweimal so breit,  
Drum stehst Du auch zweimal so weit.  
(Bei leeren Flaschen ist genau  
Die Weite doppelt, weil Du blau!)

Der Daumen aber ist indessen  
Zu groß, um ganz genau zu messen.  
Doch wenn Du ihn durch 40 teilst  
Und über dieses Däumchen peilst,  
Heißt's Strich und ist ob seiner Feinheit  
Die Wehrmachts-Bogen-Winkel-Einheit.

Unlängst gab Nieselriem 3 Mark  
Für 6 Brasil, Typ: „Lungensarg“.  
Nun möchte er allzugerne wissen,  
Was davon 1000 kosten müssen:

6 Zigarren kosten 3 RM  
dann kostet eine Zigarre:  
 $3 \text{ RM} : 6 = 0,50 \text{ RM}$  und  
1000 Zigarren kosten dann  
 $0,50 \text{ RM} \times 1000 = 500 \text{ RM}$

Einmal geteilt, drei Nullen dran,  
Das ist doch was, das jeder kann.  
Die Rechnerei ist keine Kunst,  
Sonst war die Klippschulzeit umsonst.



Du kennst die  
Zielgröße  
z. B. 3 m:

6 Strich = 3 m  
1 Strich = 3 : 6  
= 0,5 m  
1000 Strich  
= 500 m

Leicht, wie beim Daumen als Visier  
Und wie beim Tabak ist es hier:  
Hast Du ein Ziel im Okular  
Dess' Größe Dir in Metern klar,  
Dann schätze mit dem großen Stachel  
In Strich die Größe, wie beim Klachl.  
Jetzt teil die Meter durch die Stricher,  
Mal 1000 noch, schon mißt Du sicher.  
Weißt Du die Größe — ein Vergnügen,  
Die Zielentfernung rauszukriegen.

Damit das klappt, merk Dir schon heute  
Von jedem Ziel die Höh' und Breite,



Sonst wirst Du, ohne sie zu wissen,  
Beim Messen Maße missen müssen.



Ein Mensch beginnt sein Herz zu schütten  
 Auf ein paar Bogen rosa Büttchen.  
 Es rauscht die Tinte aufs Papier.  
 Die Überschrift? Er stutzt schon hier:  
 „Herzinniglich geliebte Maid!“  
 Stopp, Nieselpriem, das geht zu weit!  
 „Gnädiges Fräulein Gwendolin!“  
 Das reicht nicht aus, das haut nicht hin!  
 Und drum versucht er nun das dritte,  
 Ganz einfach so: Die goldne Mitte,  
 Niemals zu weit und nie zu spärlich:  
 „Mein liebes Fräulein“, das klingt herrlich!  
 Das goldne Mittel führt ins Herz.  
 Und nicht nur hier, auch anderwärts.

Was, wenn man seinem Schatz schreibt, Mode,  
 Ist auch beim Schätzen die Methode . . .

## Der Liebesbrief

. . . und so wird's gemacht:

Erst schätze, was bestimmt zu weit,  
 Dann nimm die kleinste Möglichkeit.  
 Das Richtige liegt mittendrin.  
 Kurz, mach es so, dann haut es hin:  
 Zuviel ist, wenn man 1000 nimmt,  
 Mehr als 800 sind's bestimmt,  
 Wenn man daher 900 setzt,  
 Ist die Entfernung gut geschätzt.



Die Malenacht stimmt Dich meist rosa,  
 Der Malzkaffee erweckt die Prosa.  
 Drum schreibst Du abends voll Gefühl,  
 Läßt dies ein Mädchen morgens kühl,  
 Doch schreibst Du morgens sachlich-spärlich,  
 Wirkt das auf Mädchen abends schwerlich.

Gelände, Zeit und Wetterlage,  
 Fällt auch beim Schätzen in die Waage . . .

. . . und zwar so:

Bei hellen Zielen, Sonnenschein,  
 Wenn's hinten hell, wenn's frisch und rein,  
 Guckst Du ins Zielfernrohr hinein,  
 Siehst, was dazwischen liegt, nicht ein,  
 Da schätzt Du kurz, drum gib was drein!  
 Bei Dämmerung, zur Abendzeit,  
 Bewegter Luft und Unklarheit,  
 Bei Sonne von der Gegenseit  
 Und macht sich Dunst und Nebel breit,  
 Schätz kürzer, denn sonst geht's zu weit!  
 Ein Schätzchen hat, wenn's Dich versetzt,  
 Dich unter-, Du es überschätzt.  
 Beim Schätzen schätz erst kurz, dann viel,  
 Die goldne Mitte führt zum Ziel!

Vor Troja — wie's das Schicksal will —  
 Traf einst auf freiem Feld Achill  
 Die Königin der Amazonen.  
 Ein Zweikampf, denkt er, könnt'sich lohnen.  
 Bewundernd, aber dennoch kalt,  
 Besieht er ihre Wohlgestalt.  
 Doch da kein Mensch ein ganzer Engel,  
 Drum hatte selbst die Fürstin Mängel.  
 Doch davon muß — um die zu sehn —  
 Man wie Achilles was verstehn.

Die Historie bringt uns Kleist in ernstem Gewande  
 Hier gekleistert jedoch sie als Histörchen erscheint.

# ΠΑΝΘΕΡΣΙΛΕΙΑ

PANTHERSILEA



Es gilt bei jedem Panzertyp  
 Genau das gleiche Grundprinzip.  
 Als erstes lernst schon der Rekrut:  
 Bleib klar im Kopf! Hab ruhig Blut!  
 Als zweites: Laß den Gegner ran,  
 Bis man ihn sicher knacken kann!  
 Doch kneift der Keri, dann immer feste,  
 Dann rück ihm schleunigst auf die Weste.  
 Was ist's für einer? Schau gut hin!  
 Wann kann er Dich, wann kannst Du ihn?  
 Steckbrief und: Wo ist er zu packen?  
 Die schwachen Stellen mußst Du knacken!  
 Ein jeder Panzer ist zu brechen,  
 Kennst Du den Typ und seine Schwächen.

Dazu sieh Dir die Panzerbeschuß- und Erkennungstafeln an, die am Schluß der Fibel eingeklebt sind.



Die Fürstin bringt sich zum Duelle  
 Ein Mädchen mit für alle Fälle.  
 Achilles aber ebenfalls:  
 Ein Freund hält ihm die Maid vom Hals.  
 Achill, an Kraft drum unermindert,  
 Noch von der Prothoe gehindert,  
 Rückt stolz dem königlichen Weibe  
 Wohl unterm Schild gedeckt zu Leibe.  
 Er hält zurück wie mit Reserven,  
 Behält vor allem seine Nerven,  
 Zeigt nie die Stelle, die verwundlich.  
 (Die Ferse ist bei ihm empfindlich.)  
 Nun hat Achill den Feind erreicht,  
 Daß er dem Schwert nicht mehr entweicht.  
 Du merkst für Deckung Dir dabei:  
 Von Wichtigkeit ist Zweierlei:



Du, Diomedes gehst  
 und schlägst die Frauen.  
 Ich bleib. Achilles

Man bleibt in Deckung, bis man sich  
 Auch sagen kann: jetzt krieg ich dich!  
 Dann aber los, und mit Karbid!  
 So schießt man selbst, vor er was sieht.  
 Ein Angriff, zweitens, ist nichts nutz,  
 Geschieht er ohne Feuerschutz.  
 Denn Panzer sind meist nicht allein,  
 Sie kommen mindestens zu zwei'n.  
 Jedoch zwei treu verschworne Kumpeln  
 Kann man auch so nicht überrumpeln.  
 Vom andern wird gut aufgepaßt,  
 Bis Du den Gegner fertig hast.  
 Selbst jetzt zeig nur die Vorderfläche,  
 Und denk dabei an Siegfrieds Schwäche.  
 Des Gegners Schwächen nütz geschickt,  
 Damit Du ihn, nicht er Dich kriegt.  
 Wenn's geht, wird er zum Kampf gestellt,  
 Wo er's nicht für wahrscheinlich hält;  
 Denn jede Überrumpelung  
 Gibt Deinem Angriff Zelt und Schwung.

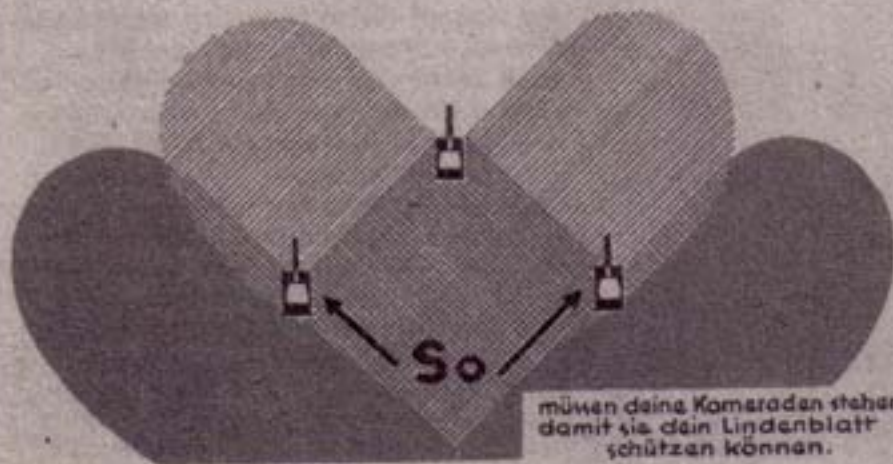

müssen deine Kameraden stehen,  
 damit sie dein Lindenblatt  
 schützen können.

Ein Kernproblem ist ohne Frage  
 Zum Angriff stets die rechte Lage.  
 Den Schwertkampf wählte die Antike,  
 Doch später ändert man's zum Glücke.  
 Man ging wohl auch frontal aufs Ganze;  
 Doch vornehm und beim Contretanze.  
 Noch später stieg der Frau man nach,  
 Weil sie von hinten viel versprach.  
 Heut bandelt man nun seitlich an,  
 Was man im Auto prächtig kann.  
 Entscheidend ist, daß man erkennt:  
 Jetzt ist der richtige Moment.



So fährt dein Feind -

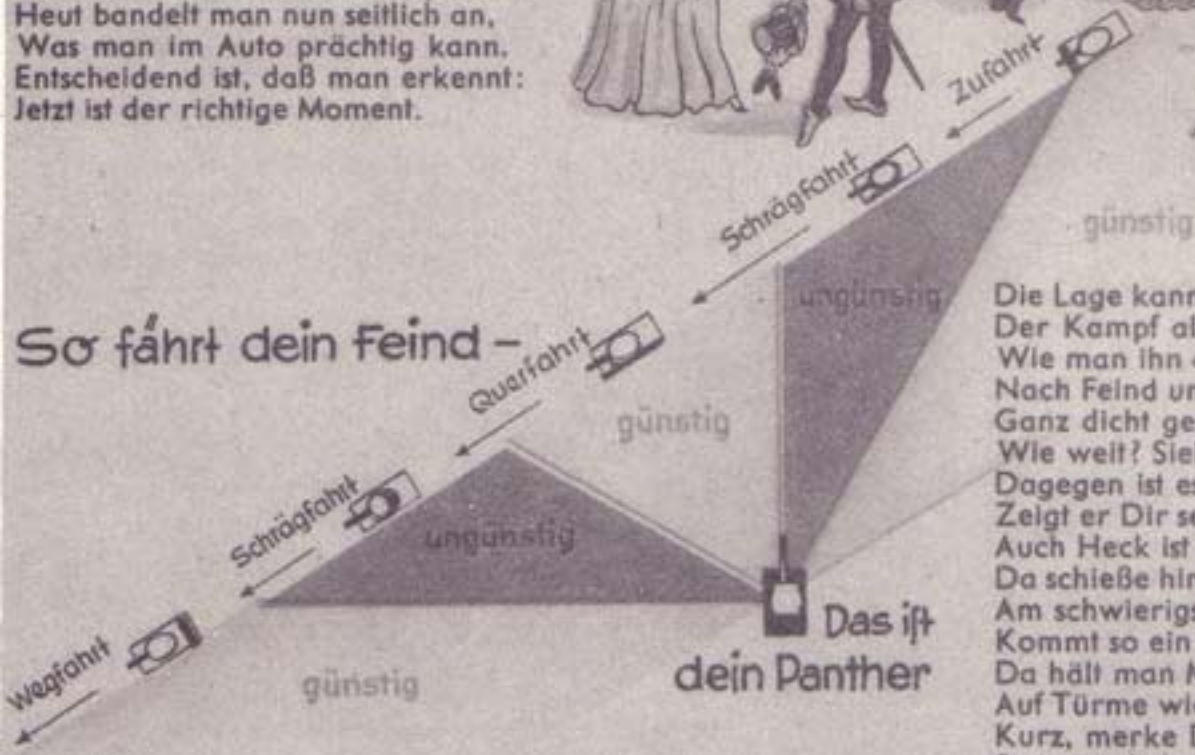

Die Lage kann nach Zeit und Ländern,  
 Der Kampf als solcher sich nicht ändern:  
 Wie man ihn anfängt, ist hienieden  
 Nach Feind und Gegend sehr verschieden.  
 Ganz dicht geh ran, kommt er frontal.  
 Wie weit? Sieh Steckbrief erste Zahl!  
 Dagegen ist es ideal,  
 Zeigt er Dir seine Flanke mal.  
 Auch Heck ist günstig ungeheuer.  
 Da schieße hin, gleich fängt er Feuer.  
 Am schwierigsten ist's immer dann,  
 Kommt so ein Kerl in Schrägfahrt an.  
 Da hält man Mitte zwecks Verwundung  
 Auf Türme wie auf jede Rundung.  
 Kurz, merke Dir, daß jeder Schuß  
 Stets möglichst senkrecht landen muß.



# NEIGUNGSWINKEL

# SEITENWINKEL

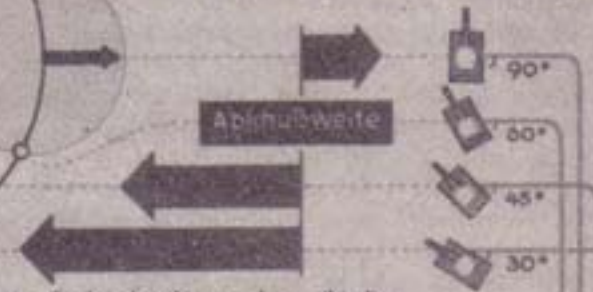
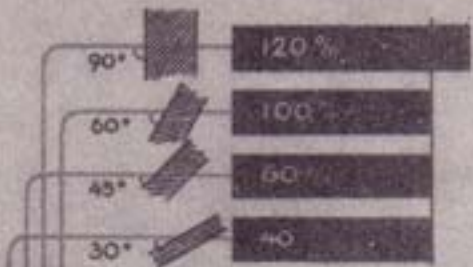
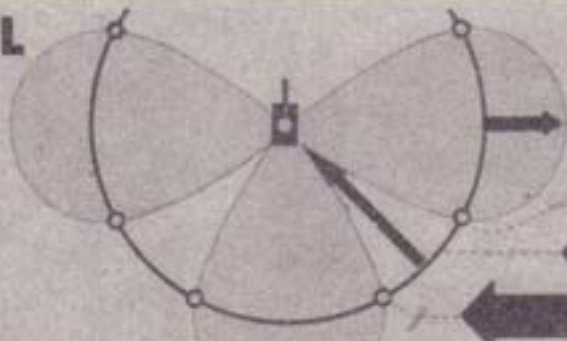

Tröst Du um Deinen Feind für alle Richtungen die Weiten ein, auf die Du ihn knocken kannst, dann gibt die Verbindungslinie ein Kleeblatt. Stehst Du mit Deinem Wagen drin, kannst Du ihn töten, stehst Du draußen — nicht. Wie kommt das?

Diese Plattendicke durchschlägt Deine Pz-Granate bei 60° Neigungswinkel.

Trifft sie senkrecht — günstigster Fall! — dann durchschlägt sie 20%, mehr.

Bei 45° Plattenneigung knockt sie aber 40%, weniger, also halb soviel wie bei 90°.

Trifft sie mit 30° auf, dann knockt sie gar um 60%, weniger, prallt jedoch oft bereits ab.

Die Abschlußentfernung gilt immer für einen Seitenwinkel von 60°.

Triffst Du senkrecht, kannst Du vom Feind 800 m weiter wegbleiben.

Steht er über Eck (45°) 1800 m näher ran! Besser: Triff Turmmitte, somit senkrecht.

Steht er spitz (30°), dann gib's Abpraller. Nicht irre werden! Triff die Nachbarfläche (60°), dort stimmt die Abschlußweite wieder.



In die Abschlußweite ist der Neigungswinkel eingerechnet, Seitenwinkel nicht. Der wirkliche Aufschlagswinkel setzt sich aus beiden zusammen.

# AUFSCHLAGSWINKEL

Die Angabe für 60° ist am günstigsten, weil die passende Abschlußweite einen Mittelwert ergibt, der bei 8 verschiedenen Richtungen paßt.

Er hat vor diesem Kampf erwogen:  
 Stark ist die Maid mit Pfeil und Bogen.  
 Auch reitet sie ganz unvergleichlich,  
 Im Speerwurf ist sie nicht erreichbar.  
 Der Nahkampf nur, der jetzt entbrannt,  
 Reißt ihr die Aussicht aus der Hand.  
 Da ist Achill unübertroffen,  
 Das sagen selbst die Feinde offen.  
 Drum wählt er Schwert und Schild als Waffen;  
 Da kann's die Fürstin niemals schaffen.  
 Es prasseln nieder Hieb um Hiebe.  
 Achilles kämpft um seine Liebe.  
 Da zeigen sich die ersten Schatten,  
 Die Königin scheint zu ermatten.



Man kann es so  
 oder so machen,  
 es gibl viele Wege,  
 die nach Rom führen.  
 Bismarck

So ist's auch, wenn man Panzer knackt:  
 Ein Mittel wirkt, und eins versagt.  
 Steht es mit P.Granaten mau,  
 Dann nimmst Du einfach Spreng o.V.  
 Doch müssen dann die Schüsse sitzen  
 Auf Waffen, Optik, Laufwerk, Schlitzen.  
 Da wirkt auch Spreng ganz unerhört,  
 Teils weil sie hindert, teils zerstört.  
 Vernichtend wirkt sie jedenfalls,  
 Knackst Du den Turm an seinem Hals.  
 Und triffst am Heck Du elegant  
 Den Lüfter, steht der Kerl in Brand.  
**Erfolg hängt ab zu gut zwei Drittel**  
**Nur von der rechten Wahl der Mittel.**





Karbid hat sich in den Gedärmen  
Gedehnt; drum platzt der Mann mit Lärm.  
Dann vom Gedärm nach beiden Seiten  
Begann der Druck sich auszubreiten.  
Nach vorn flog nur der Kopf einsteifen  
Mit minder edlen Einzelteilen.  
Die Stiefel bloß behielten treu  
Und blieder ihren Standpunkt bei.  
Nach vorn und seitlich nämlich drückt  
Der Druck, wie man es hier erblickt.



Wenn Du schönen harten Boden hast, feste Grasnarbe, gefrorenen Schlamm, Eis, kannst Du Abpraller schießen. Dann knallen die Splitter aus 10 m Höhe von oben in Deckungslöcher u. Gräben. M. V. einstellen u. 50 m vors Ziel schießen. Bei Schlamm, Schnee, lockerem Sand geht das aber nicht.

O.V.

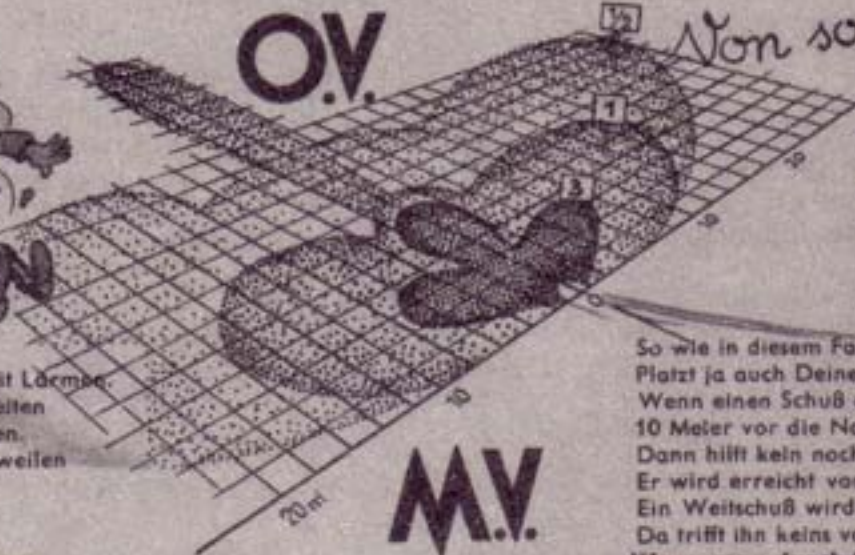

scharfen Splintern  
wird ein Quadratmeter getroffen.  
1 Splitter schon reicht aber dicke für den dicksten Tommy.

So wie in diesem Fall genau  
Platzt ja auch Deine Spreng o. V.  
Wenn einen Schuß dem Feind Du jetzt  
10 Meter vor die Nase setzt,  
Dann hilft kein noch so leises Zittern:  
Er wird erreicht von vielen Splintern.  
Ein Weitschuß wird ihn wenig kümmern.  
Da trifft ihn keins von all den Trümmern.  
**Wenn man durch Splitter wirken will,  
Schließt man am besten schräg vors Ziel.**

M.V.



Wenn Du aber lotrechte Wände m. V. beschließt, Holzhäuer, Erdbunker, leichte Deckungen, dann gib's keine scharfen Splitter, sondern der Schuß dringt erst ein und dann geht der ganze Zouber in die Luft. Das ganze Ziel wird wie von einer Mine gesprengt. M.V. darfst Du aber bei harten Wänden nicht schießen! Da geht bloß der Zünder kaputt, und es gibt Blindgänger.

Achill wirft nun die ganze Kraft  
 Dorthin, wo ihre Kraft erschlafft.  
 Wo er nur merkt, ihr Arm wird müder,  
 Da schlägt er immer immer wieder;  
 Ihr Atem keucht, Achill wird inne,  
 Sie welcht, es schwinden ihre Sinne.  
 Nach hartem Kampf in 16 Runden  
 Ist sie nun endlich überwunden.  
 Beim Panzerkampf liegt für gewöhnlich  
 Die Sache doch im Grund sehr ähnlich.  
 Schau jeden Schuß Dir an im Glas,  
 Wie Du getroffen hast und was.



Dort, wo Du merkst: Hier wird er schwach!  
 Da klotze gleich noch einen nach.  
 Doch triffst Du ihn, und er hält's aus,  
 Da rat' ich Dir: Mach Dir nichts draus!  
 Du kannst ganz ohne Sorge sein,  
**Die KwK kriegt jeden klein.**  
 Hast Du 'nen Treffer angebracht,  
 Dann wird der Kerl zur Sau gemacht.  
 Dann Schlag auf Schlag und wie der Blitz,  
 Doch wohlgezielt, sonst ist's nichts nütz.  
 Und hierzu das Visier ermitteln  
 Lern in den folgenden Kapiteln.

## DAS SIND EINSCHÜSSE IN PANZERPLATTEN BEI:

90°

60°

45°

30°





# Wie knackt die Pz.Granate Panzerplatten? So:

Erst wird die Platte in weniger als  $\frac{1}{10.000}$  Sekunde durchschlagen und dann sprengt der Bodenzünder das Geschöß im Innern des Panzers. Das wirkt absolut vernichtend. Es gibt keine Versager! Das sind Zeitlupenaufnahmen — eine Delikatesse für Kenner!



Wieviel?

## Pz.Plattendicke

durchschlägt Deine Granate. Die dickste Stelle an Feindpanzern, also die Front, ist hier eingezeichnet. Die Unterschiede in Neigungen und Material sind eingerechnet. Du hast eine wundervolle Kraftreserve gegen alle Gegner. Und auch gegen alle zukünftigen! Denn sehr viel dicker kann man sie nicht machen.

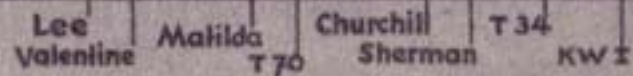

Diese Platte knackst Du noch mit voller Wirkung im Innern.

Bei dieser Dicke platzen Innen Teile und Schrauben ab, Schweißnähte reißen auf, Triebteile brechen, Geräte versagen.

Darüber wirkt sie noch morastich.

# Die erschreckliche Bärbel



So um Anno Tobak, vor manlichem Jahr,  
Als Gottfried der Heizbare Kaiser noch war,  
Als August der Gußeiserner noch regierte,  
Da war's noch ein Spaß, wenn man Feldzüge führte.  
Da schoß man aus Mörsern und „feurigen Greten“;  
Die stehn heut im Zeughaus als Antiquitäten.  
Man tat darein Pulver aus leinenen Säcken,  
Tät drauf eine eiserne Kugel noch stecken;  
Dann prüfte der Feldherr durch sein Perspektiv  
Die Ordnung des Gegners, ob grad sie, ob schief,  
Und hierauf gab Feuer man erst mit der Lunte.  
Zum Schuß kam es häufig schon nach einer Stunde;  
Und flog dann die Kugel mit lautem Gekrach,  
Dann guckte der Stückmeister stundenlang nach.  
Das Schwarzpulver — heute wird's noch so genannt,  
Nach Bertholdus Schwartz, einem Mönch, der's erfand

Gab nämlich nur eine so kleine  $V_0$ ,  
Daß Herr von Münchhausen gesprungen sein sull  
Auf so eine Kugel, kurz hinter der Mündung;  
Ja, einst war das möglich — vielleicht ist's Erfindung.  
Gestreckt war die Bahn nicht. Nein, grauenhaft schlapp,  
Drum zog sie die Schwerkraft erbärmlich bergab.  
Kein Wunder bei einem so langsamen Flug!  
Da kann sie lang ziehen, Zeit ist ja genug.  
Zum Himmel hinaus wollte anfangs sie freilich,  
Jedoch man verbeulte sie nachmals abscheulich.  
Die „Schröckliche Bärbel“ war selbst schon zum Weinen:  
Drall war sie ja sicher, bloß hatte sie keinen,  
Auch war wohl die Kugelform voll Eleganz,  
Doch leicht eine Beute des Luftwiderstands.  
Der drückte dagegen und stauchte die Bahn  
Noch vollends zusammen, nun schau sie Dir an!





# Die schlanke KwK

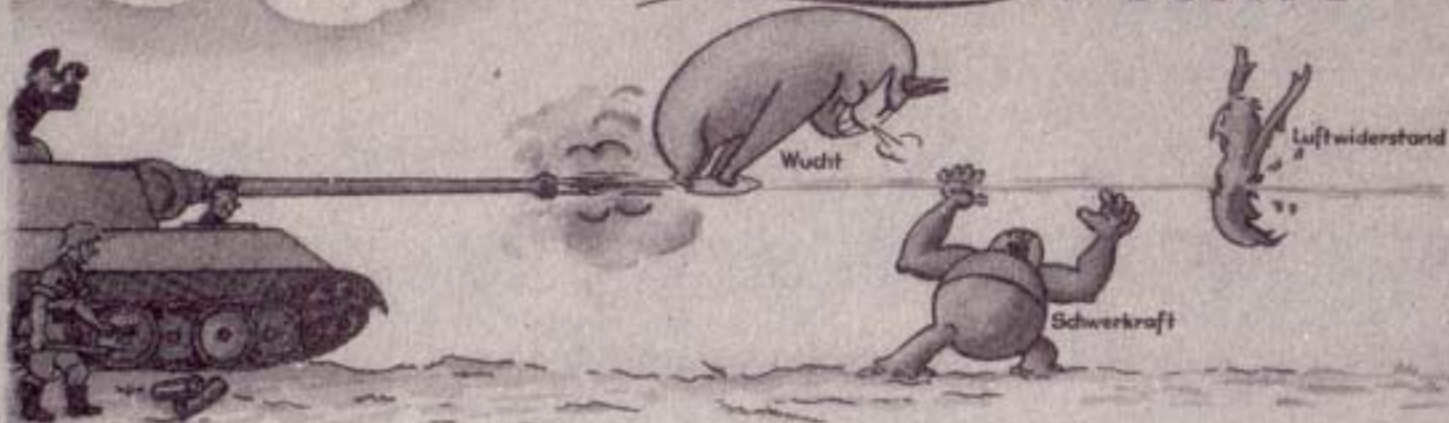

Doch heut ist der Bogen lang nicht mehr modern,  
Man schießt KwK jetzt auf nah und auf fern.  
Die Kraft in dem Pulver von heute ist mächtig,  
Zwar hat's einen Nachteil: Es stinkt ganz verdächtig!  
Drum jagt durch des Rohres schier endlose Länge  
— Wie Carratsch beim Massenstart aus dem Gedränge —  
Die schwere Granate auf Riesen-V<sub>0</sub>,  
Die Wirkung ist zweifellos wunderbar:  
Denn **a** ist heut nicht mehr wie früher einmal  
Die Wucht nur ganz klein, sie ist phänomenal,  
Und **b** ist, bis daß es die Schwerkraft begriffen,  
Der Schuß dran schon lange vorübergepiffen.  
Umsonst reckt die Schwerkraft hier Arme und Beine,  
Denn Fallen braucht Zeit; na und Zeit ist da keine;  
Und **c** wird dann auch noch der Luftwiderstand  
Höchst rücksichtslos über den Haufen gerannt;

**d** wie mit dem Drillbohrer wird dieser Schuft  
Durchlöchert, als wär er noch dünner als Luft.  
Und daß die Granaten sich nicht überschlagen,  
Erfind man den Drall noch in späteren Tagen.  
So kommen die Bahnen direkt ideal  
Beinahe gestreckt wie ein Holzlineal  
Und ohne den hohen altmodischen Bogen  
Geradezu waagrecht zum Ziele geflogen.  
Schön übereinander, wie Hochspannungsdrähter,  
Nicht so, wie die Maste auf je 100 Meter,  
Nein, eng, wie beim Notenpapiere die Zeilen;  
Ein Strich auseinander, das merk Dir einstweilen.

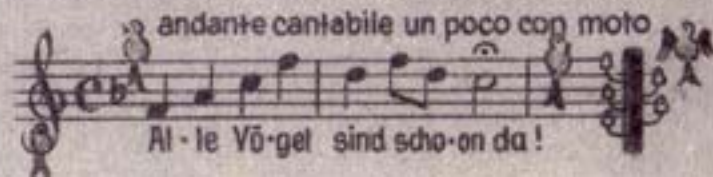





Liegende Ziele werden nur getroffen, wenn die Entfernung auf den Meter genau stimmt. **Breite und Länge sind gleichgültig!**

Stehende Ziele kannst Du gar nicht verfehlen. Die Treffer sitzen im Abstand ein Strich übereinander. **Die Höhe ist wichtig!**

Auf 500 m also alle 50 cm ein Treffer. Ein 2 m hohes Ziel wird 4 mal getroffen. Du kannst Dich rauf und runter um 200 m verschätzen, wenn **Visier größer als Entfernung!**

Zwar: liegende Ziele sind schwierig zu kriegen, Dieweil Deine Schüsse schön waagerecht fliegen.  
Doch: stehende Ziele, die werden ganz leicht Von mehreren, nicht bloß von einem erreicht.  
Drum ist's heut nicht ratsam, so aufrecht zu schreiten Wie einstmals zu Götzens und Wallensteins Zeiten.  
Du hast ja nur stehende Ziele — erklärlich —, Denn alles, was liegt, ist nur selten gefährlich.

Somit hast Du stets für gefährliche Ziele Nicht ein Visier nur, aber nein, Du hast viele, Von denen nur eines genau auf den Meter Ganzgleich der Entfernung — warum, hörst Du später.  
Die andern Visiere sind ausnahmslos größer, Und diese Visiere, die treffen viel besser.  
Zunächst merk Dir nur, daß im Großdeutschen Reiche Visier und Entfernung durchaus nicht das gleiche.



Läßt man nun eine Scheibe sitzen  
 Schön sauber auf den Stachelspitzen  
 Und schießt, wobei nach jedem Schuß  
 Man 100 weiter stellen muß,  
 Dann klettern wie an einer Leiter  
 Die Schüsse schrittweis immer weiter  
 Und setzen sich grad auf die Sprossen.  
 Abstand; ein Strich bei Sprenggeschossen.  
 Bei Panzermunition jedoch  
 Steigt jeder Schuß nur halb so hoch.  
 Doch Du erfährst erst weiter hinten,  
 Warum wir das erfreulich finden.  
 Wir sehn uns an den ganzen Laden  
 Zunächst nur für die Sprenggranaten.

Willst Du auf einer Saite geigen,  
 Dann wird sich bald ein Mangel zeigen:  
 Du kannst zwar immer höher klettern,  
 Kannst eine ganze Leiter schmettern,  
 Doch nie sind Töne rauszukriegen,  
 Die tiefer als die Saite liegen.  
 So geht's auch mit der Trefferleiter:  
 Alle Visiere liegen weiter,  
 Mit denen man was treffen will,  
 Als die Entfernung bis zum Ziel.  
 Auf einem Grundton baut sich auf  
 In der Musik der Töne Lauf.  
 Das heißt, die Leiter liegt dann nur  
 Darüber; gleich, ob Moll, ob Dur.

Der Fußpunkt Deiner Trefferleiter  
 Ist die Entfernung! Schießt Du weiter,  
 Gib's Treffer. Stellst's Visier Du kleiner,  
 Dann wird es ganz todsicher keiner.  
 Es kann zu einem Treffer führen  
 Ne ganze Leiter von Visieren  
 Und die Entfernung ist davon  
 Der Fußpunkt nur, der Unterton.  
 Die andren Sprossen liegen drüber,  
 Und die Visiere sind uns lieber.  
 Die Zahl der Sprossen ist soviel  
 Wie Striche hoch ist unser Ziel.  
 Für jede Sprosse ein Visier!  
 Abstand: ein Strich! So schließen wir

... bis 1200 m!



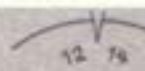
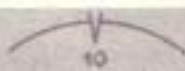

# Das Nabelvisiergesetz:

$$\frac{\text{Zielentfernung} + \text{Nabelhöhe in Strich} \times 100}{100} = \text{Nabelvisier}$$

z.B.  $\frac{1000\text{ m} + 3 \times 100 \cdot 100}{100} = 1300\text{ m}$

Um so viel darfst Du Dich rauf u. runter verschätzen!

Hier darfst Du Dich nur nach oben verschätzen

Hier kannst Du Dich rauf und runter um je 300m verschätzen

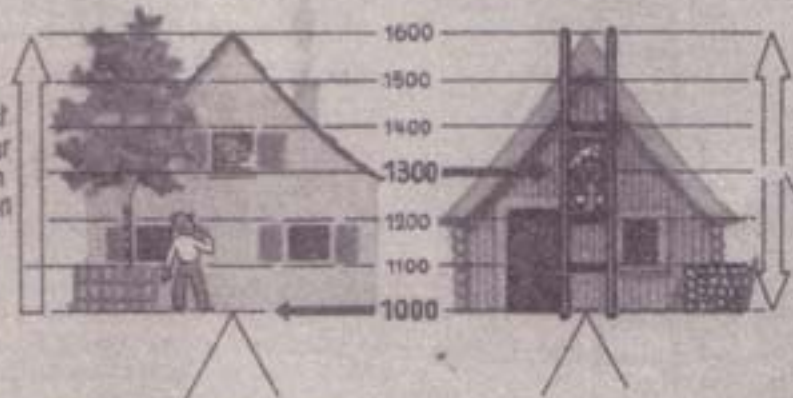

Nur mit der untern Sprosse schießt, Wer ahnungslos im Schießen ist. Weil als Visier man das nicht setzt, Was als Entfernung man geschätzt. Sogar wenn's stimmte, träf' der Schuß Den Haltepunkt doch nur, den Fuß. Schätzt Du zu kurz ein wenig nur, Schon ist von Wirkung keine Spur. Ein guter Treffer, wie bekannt, Sitzt mittendrin und nicht am Rand. Drum wähle immer, rat' Ich Dir, Des Zieles Nabel als Visier. Dann geht's wohl höher mal, mal tief, Doch äußerst selten geht es schief. Aber trotzdem immer Ziel aufsitzen lassen! Nicht den Nabel!

Selbst wenn die Schätzung nicht genau, Dann triffst Du immer noch, denn schau: Je hundert Meter kürzer, weiter Ist eine Sprosse Deiner Leiter Vom Nabel 'runter oder 'rauf. Du triffst trotzdem, drum pfeifst Du drauf. Daß nun der Spielraum möglichst groß, Rauf und herunter, wählst Du bloß Den Nabel Deines Zieles Dir, D.h. das mittlere Visier.

1. Miß oder schätz', wie Du's gelernt, Wie weit (genau) das Ziel entfernt! Das ist der Fußpunkt Deiner Leiter. Den hast Du schnell. Nun denke weiter!

2. Nun wird das Ziel im Glas verglichen Mit Deinen Stacheln und in Strichen Somit die Höhe festgestellt. Und wieviel Strich die Höhe zählt, So viele Sprossen hat die Leiter. Das hast Du schnell. Nun denke weiter!

3. So eine Sprosse sagt bei Dir: Stell 100 weiter das Visier. Wieviel Du also Sprossen zählst Bis zu dem Nabel, den Du wählst, Soviel mal 100 fügst Du dann Ganz einfach der Entfernung an. Und damit sicher und bequem Triffst Du den Nabel — kein Problem.

# Das Anrichten

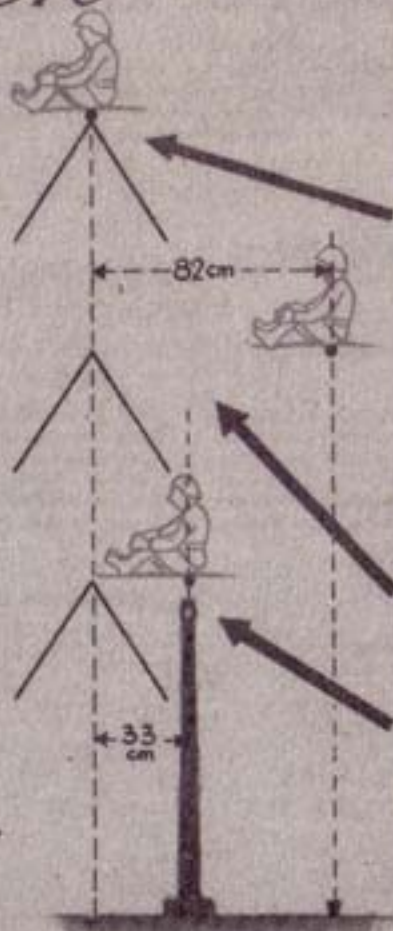

Recht appetitlich das serviert,  
Kurz, wenn es angerichtet wird.  
Wie groß der Abstand ist der Gläser,  
Was nötig: Gabel oder Messer,  
Ob auf des Tafeltuches Spitzen  
Auch die Gedecke sauber sitzen,  
Das weiß der Jean und darum heißt er:  
Hofoberzeremonienmeister.

Auch hier muß auf den Stachelspitzen  
Dein Ziel stets glatt und sauber sitzen;  
Drum gibt es, wie zu allen Zeiten,  
Im Zielfernrohr 2 Möglichkeiten.  
Die Schärfe  $2\frac{1}{2}$  genügt.

Daß man das Ziel ins Auge kriegt,  
Dann aber stell von klein auf groß,  
So siehst das Ziel Du tadellos.  
Und ob Du dunkel wählst, ob hell,  
Siehst Du am Tageslicht sehr schnell,  
Wird angerichtet schlecht und flüchtig,  
Trifft kein Visier, sei's noch so richtig.

Das Fernrohr ist, durch das man blickt,  
Von dem **MG** nach links gerückt  
Fast einen Meter; halt drum eben  
Knapp einen Meter links daneben!

Die Optik aber ist indessen,  
Von Deiner **KwK** gemessen,  
Ein drittel Meter links verschoben,  
So viel halt links drum. (Siehe oben!)  
Bei fünfzehnhundert und noch mehr,  
Merkt man bei Spreng den Drall zu sehr,  
Da mußt Du, um ihn auszuschalten,  
Ein Strich stets links danebenhalten.

Hier ruft der Jean, wie er verpflichtet:  
„Herr Graf, es wäre angerichtet.“  
Die Meldung war zu jeder Zeit  
Von ganz besonderer Wichtigkeit.  
Denn wer z. B. Roquefortkäse  
Und fein gewürzte Mayonnaise  
Auf eine Zeitung lieblos häuft  
Und Sekt aus Kochgeschirren säuft,  
Aus Büchsen schaufelt Gänseleber,  
Ist ein Barbar, vielleicht noch gröber.  
So was ist ausgesprochen östlich  
Und alles schmeckt nur halb so köstlich.  
Dagegen kann man Abendkost  
Und Marketenderapfelmöste  
In ihrer Wirkung sehr verbessern,  
Wenn man auf Tellern und in Gläsern





Zielentfernung  
 + Zielhöhe in Strich  $\times 100 \rightarrow 4 \times 100 = 400$   
 = Nabelvisier

z.B.  $\frac{500}{900}$

Dabei aber immer die Zielhöhe in Strich nach unten abrunden!

Bei nahen Zielen und bei großen, Da hat die Leiter viele Sprossen, Und wirst das Ziel nicht leicht verfehlen



für PZ. GRANATEN

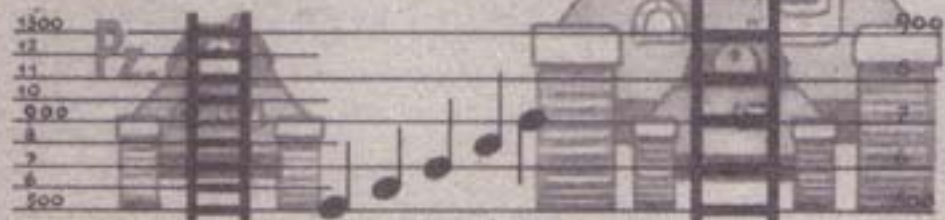

Fuchs du hast die Gans ge-stoh-len

Doch sind die Ziele fern und klein, Wird auch die Leiter kleiner sein. Viel weniger Visier' gibt's dann, Womit man etwas treffen kann.



Bei „Panzer“ ändert es sich wieder. Die Schüsse fliegen flach und nieder, Und einen halben Strich nur klettern Sie höher bei je 100 Metern. Drum hat die Leiter bis zur Mitte Bei „Panzer“ grade soviele Tritte Wie bei der „Spreng“ bis obenauf. Da stieg's doch wie der Tonverlauf Bei „Alle Vöglein sind schon da“ Schießt „Panzer“ Deine KwK, Dann sind die Zwischenräume bloß Wie hier beim „Fuchse“: halbso groß! Die Sprossen sind noch mal so eng Bei „Panzer“ daher, als bei „Spreng“ Drum hast Du für dasselbe Ziel Visiere auch noch mal soviele.

Die engen Sprossen, die bedeuten Noch mal so viele Möglichkeiten. D.h. der Spielraum ist verdoppelt Für jeden, der im Schätzen stoppelt. Du nimmst nun – es ist gar nicht schwer – Dieselbe Leiter wie vorher. Man nimmt nicht Sprossen doppelt enger, Man nimmt die Leiter zweimal länger, Drum setzt man nicht nach alter Sitte Den Nabel einfach in die Mitte. Die Oberkante wird gewählt! Das ganze Ziel in Strich gezählt, Fügt man mal hundert Meter dann In dem Fall der Entfernung an Und weiß – das ist des Ganzen Sinn – Der Schuß sitzt wieder mitten drin!

Und mißt ein Ziel nur einen Strich, Dann wird's entsprechend schwer für Dich. In diesem Falle – doch nur hier – Gibt's nur ein einziges Visier, Und das ist der Entfernung gleich, Wie einst im heiligen Römischen Reich. Liegt so ein Ziel von kleinster Höhe Zum Beispiel ganz in Deiner Nähe, Dann kann's Dich nicht in Schreck versetzen, Du kannst ja noch genauer schätzen. Ist's weiter weg, dann schießt Du besser Mit „Fleck“, mit „Gabel“ oder „Messer“!

Mit dem Nabelvisier nur auf Ziele bis 1200 m schießen!

# Wo sitzt der Schuß und wie?



Alle beobachten! Augen auf, auch wenn's staubt, flimmert und stinkt! Die Granate ist so schnell, daß Du Dir kein Zwinkern erlauben darfst. Das Aufblitzen beim Einschlag und die kleinste Bewegung beim Ziel mußt Du erkennen, bevor Qualm und Staub alles zudecken. Dann hast Du Zeit zum Nachdenken, bis Du wieder was sieht und neu geladen ist: Wo liegt der Einschlag?



## wo liegt der Einschlag

nicht im Ziel....



im Ziel....



dann bist Du schuld. Mach's beim nächstenmal wieder gut. Beobachte nur den Fußpunkt der Sprengwolke. Verdeckt sie das Ziel? Steht sie davor? Woher weht der Wind? Siehst Du den Einschlag nicht, liegt's meist am Gelände. Setz den nächsten Schuß gut nicht, so hin. Bei Abprallern beachte den Knick in der Flugbahn. Bei Blindgängen schieße nochmals. Du mußt die Lage des Einschlags mit der Lage des Ziels vergleichen und den Abstand in Metern, den Zwischenraum in Strich oder Zielbreiten schätzen und merken.

Wo sitzt er?

rechts? links?  
Besser anrichten!  
Haltepunkt verschieben.

kurz? weit?  
Visier umstellen!  
Gabel - Messer.



Geht der Schuß rechts oder links daneben, dann mußt Du um die gleiche Strecke, um die Du Dich vergeigt hast, den neuen Haltepunkt vom alten wegchieben, und zwar

dann ist es das Verdienst der Waffe, der kleinen Streuung. Die Kwk schießt nämlich bis 2000 m immer haargenau. Erst über 3000 m geht von drei Schüssen einer daneben. Ober 4000 m trifft nur jeder vierte. Jetzt mußt Du aufpassen, ob Dein Gegner zeichnet oder nicht. Durch Abpraller an Panzern laß Dich nicht aus der Fassung bringen. Setz den nächsten Treffer auf die Nachbarfläche, der geht bestimmt durch. Es gibt keinen Panzer, den Dein Schuß nicht knackt, und kein Ziel, das er nicht erreicht und erledigt.

Wie wirkt er?

reicht's nicht?  
Wirkungsschießen!  
fleck.

reicht's?  
Neues Ziel!

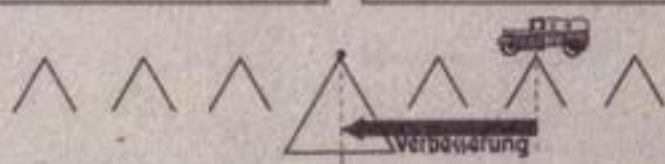

nach der andern Seite hin. Richte dabei mit dem Nebenstapel an, auf den das Ziel jetzt zu sitzen kommt. Dieses Maß merke Dir in Strich und richte die andern Ziele auch so an.



Die Leiter sei Dein sechster Sinn,  
 Dann kommt Dein Schuß auch immer hin.  
 Kein Kurz-, kein Weitschuß, daß Dich's wundert.  
 Es klappt das stets bis zwölfmalhundert,  
 Und wenn es wirklich mal nicht funkt,  
 Verändere nie den Haltepunkt!

# Sondern: Stell das Visier um!

1. Du müßtest bei Sprenggranaten immer doppelt soviel verbessern als bei Pz-Granaten — siehe Trefferleiter. Deshalb:
2. Wenn Du frei nach Schnauze Dein Rohr nur um soviel höher oder tiefer kurbelst, als vom Einschlag bis zum Ziel an Höhe fehlt, dann haut's nicht hin, obwohl's ganz nah aussieht. Denn dazwischen liegen oft hunderte Meter, und die sind nur mit ein paar Strich zu überwinden. Wieviel das sind, weiß Deine Visierteilung am besten. Deshalb:
3. Wenn Du's aber richtig machst, verdeckt der Stachel entweder das Ziel oder er schwebt frei darüber. Deshalb:



## Wieviel? Kräftig!

Denn: Der Einschlag

Hier siehst Du Deine Flugbahnen übertrieben krumm gezeichnet, wenn Du ein Ziel in 800 m Weite mit verschiedenen Visieren beschließt. Die Maße aber stimmen. Dabei ist es gleichgültig, ob das Gelände eben ist oder geneigt.

muckt vor...

... und hinkt nach!

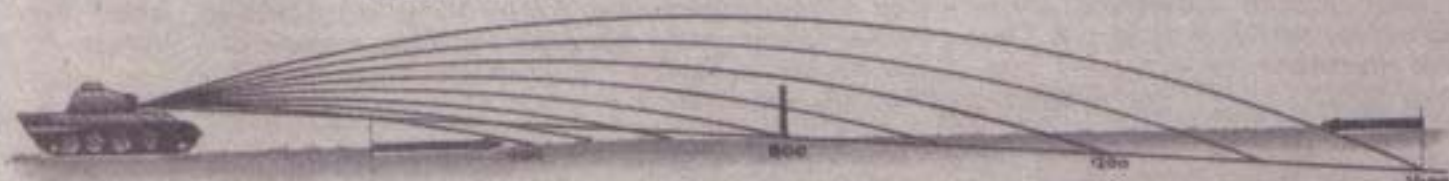

Er liegt immer näher am Ziel als das Visier. Du schätzt: Schuß 300 m zu weit oder zu kurz. Das stimmt. Aber: Das Visier war 400 m zu weit oder zu kurz. Damit Du schnell ins Ziel kommst:

**Kräftig umstellen!**



# Das Vorgabe-Rennen.

Ins Startloch bohrt „Visier“ den Sporn:  
Doch „Einschlag“ steht viel weiter vorn,  
Weil er's nicht ohne Vorsprung schafft;  
Denn seine Kraft ist sehr erschläfft.  
Startschuß! Visier legt mächtig los,  
Bald ist der Abstand nicht mehr groß.

Er holt den Einschlag ein im Ziel.  
Doch dann mit überlegnem Stil  
Rauscht er vorbei als alter Sprinter  
Und läßt den Einschlag weit dahinter.  
„Einschlag“ noch weiter hinten hinge,  
Wenn das Gelände aufwärts ginge.

Beim Schuß ist's ganz das gleiche Spiel:  
Solang die Weite vor dem Ziel,  
Da ist der Einschlag vorm Visier,  
Im Ziel da treffen sie sich hier,  
Und hinterm Ziel wird Einschlag schwach,  
Kommt lang nicht dem Visier mehr nach.

Bei Sprenggranaten ist das genau halb  
so schlimm. Sie fliegen doppelt so  
hoch und kommen steiler herunter.

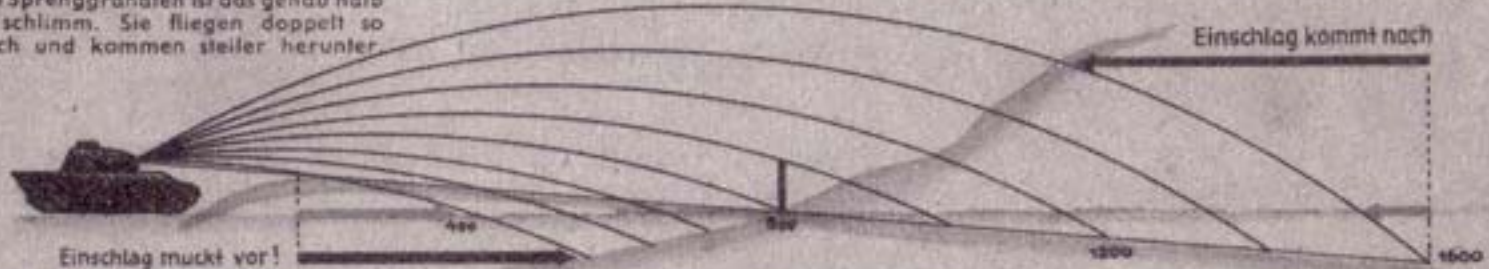

Besonders leicht vergeißt Du Dich, wenn  
Du auf das Gelände draufsiehst. Dann  
ist der Einschlag wirklich dicht am Ziel,  
das Visier war aber um ein paar hun-  
dert Meter falsch. Deshalb:

Wenn Du aber an der Erde entlangsiehst, sitzt der Einschlag ge-  
nau auf der Entfernung, die im Visier eingestellt ist. **Aber:** Ein  
Kurzschuß verdeckt das Ziel; das Ziel verdeckt den Weitschuß!  
Du denkst in beiden Fällen: Mensch, da fehlt gar nicht mehr  
viel. Denkste! Du bist noch ein ganzes Ende ab! Deshalb:

## Ein- schießen

1. Schätz die Strecke zwischen Ziel und Einschlag und leg getrost noch ein Drittel zu. Bei guter Draufsicht noch mehr. Das ist Dein Schätzfehler.
2. War das Visier zu groß, zieh den Schätzfehler ab; war es zu klein, zähl ihn dazu. Das ist Deine Zielentfernung.
3. Nabelvisier anwenden und nochmals schießen. Jetzt haut's hin. — Bis 1200 m. Darüber schieße „Messer“ oder „Gabel“.



# Der Fleck



Du hättest gern ein Glas gefüllt.  
Doch hast Du leider schlecht gezielt.  
Die Folge ist — Du siehst's mit Schreck —  
Im weißen Tischtuch prangt ein Fleck.  
Die Weite war verkehrt gewählt,  
Drum hat der Wein sein Ziel verfehlt.  
Stellst Du Dein Glas nun auf den Flecken  
Um vor der Hausfrau ihn zu decken,  
Und gießt dann weiter Deinen Wein,  
Dann triffst Du glatt ins Glas hinein;  
Denn jetzt hast Du die richt'ge Strecke,  
Drum triffst Du „Fleck“, nicht auf die Decke.  
Das stimmt nicht nur beim Weineingießen,  
Derselbe Grundsatz gilt beim Schießen.

Wenn man die Weite, welche stimmt,  
Zu einem Ziel, das aufsitzt, nimmt,  
Dann trifft den Fuß man scharf aufs Haar  
Falls die Entfernung richtig war,  
Doch wir drehn nun die Sache um,  
Und dieser Dreh ist auch nicht dumm:  
Erst lag der Treffpunkt akkurat  
Dort, wo man hingehalten hat.  
Jetzt drehst Du dorthin das Visier,  
Wohin Du traust, dann kannst Du Dir  
Die Weite vom Visiere lesen,  
Das schließlich eingestellt gewesen.  
Und die Entfernung stimmt dann besser  
Als selbst mit dem Entfernungsmesser.  
Was aber nur zu machen ist,  
Wenn Du auf steile Flächen schießt,  
Das Haltepunkt-Verändern kann  
Zum Treffer führen auch nur dann.

Wenn Du eine lotrechte Zielfläche beschießt, gibt es zwei elegante Arten,  
einen ganz bestimmten Punkt darauf zu treffen.

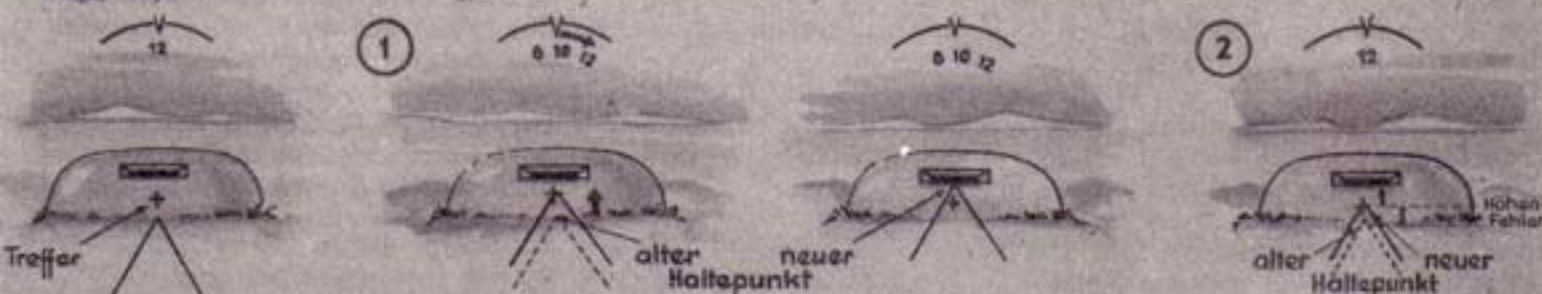

Erst schieße nach dem Nabelvisiergesetz einen Schuß, mit dem Du überhaupt die ganze Wand (Bunkerscharte, Panzerfläche) triffst. Ziel aufsitzen lassen! Treffer beobachten! Jetzt gibt's zwei Möglichkeiten:

**Fleck:** Richte genau so an wie beim ersten Schuß und verstelle das Visier so lange, bis die Stachelspitze den Treffpunkt erreicht hat. Jetzt lies ab, Du hast die genaue Entfernung im Visier.

Nun brauchst Du nicht wie am Anfang das ganze Ziel aufsitzen zu lassen. Laß den Punkt aufsitzen, den Du treffen willst (schwache Stelle am Panzer usw.). Dann triffst Du bestimmt Fleck, also schon beim zweiten Schuß.

Oder: **Haltepunkt verändern.** Lag der erste Schuß unter dem Haltepunkt, dann halte um den Höhenfehler über den Punkt, den Du treffen willst. Lag er drüber, dann halte um dasselbe Stück drunter.

Beides geht aber nur bei lotrechten Zielflächen und wenn Du den ersten Schuß genau beobachtet hast.

# Max und Moritz

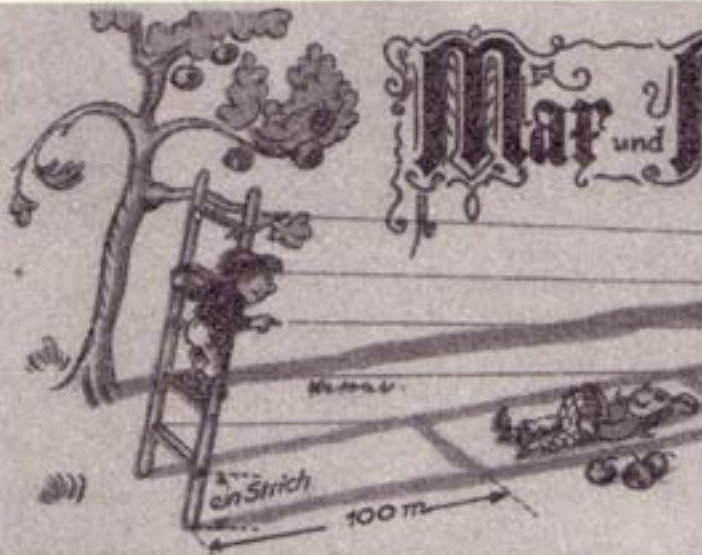

Was man besonders gerne tut, ist selten ganz besonders gut.

Wilhelm Busch

Zwei Knaben, Wilhelm Busch entstiegen,  
Die klau'n hier Äpfel mit Vergnügen.  
Sie haben zu dem Zwecke heiter  
Sich rangeholt die Trefferleiter.  
Da nun der Tag schon fast verflossen;  
Wirft hier die Sonne durch die Sprossen  
Sehr lange Schatten auf die Wiese.  
Der Knabe Max betrachtet diese.  
Die Bahnen Deiner Schüsse fallen  
Auf große Welten wie die Strahlen.  
Was auf der Leiter war ein Strich,  
Wird im Gelände dann für Dich  
Auf hundert Meter ausgestreckt.  
In diesem Zwischenraum versteckt  
Sich jedes Ziel, auf das Du schießt.  
Wenn's weniger als ein Strich hoch ist  
Um nun auf so ein Ziel zu schießen,  
Muß man die Zielentfernung wissen.

Wie einst im heiligen Röm'schen Reich  
Ist diese dem Visier ganz gleich.  
Die Leiter hat doch — umgestoßen —  
Auf hundert Meter ihre Sprossen.  
So scheint sie wie dazu bestimmt,  
Daß man sie sich als Maßstab nimmt;  
Und wenn man das mal machen will,  
Schießt man ganz einfach zu dem Ziel  
Zwei Schüsse, davon hat der Zweite  
400 Meter andre Weite.  
So hat man die 400-Strecke  
Schön im Gelände und zum Zwecke  
Des Messens werden darin jetzt  
Die Zwischensprossen eingesetzt.  
So liegt die Leiter nun im Gras  
Und dient Dir schön als Metermaß.  
Auf diese leichte Weise meß ich  
Die Weite schnell und zuverlässig.



# GABEL

Wenn Du bei einem Ziele siehst,  
Was vor und was dahinter ist,  
Dann geht die Sache elegant;  
Drum wird sie „Gabel“ auch genannt.  
Geradeso wie hier beim Panther  
Ist's ja bei Tisch auch eleganter,  
Weiß man nicht recht, was richtig ist,  
Wenn man dann mit der Gabel ißt.

Und das sieht so aus:

1. Schieße einen Schuß so nah als möglich.
2. War er zu kurz, leg an Entfernung zu, war er zu weit, brich an Entfernung ab, und zwar um das Gabelmaß:  
Spr. bis 1200 m 200 m Pz. 1200—2000 m . . 200 m  
GR: bis 3000 m 400 m GR: über 2000 m . . 400 m  
über 3000 m 800 m

Dein Ziel muß jetzt zwischen diesen beiden Schüssen, der Gabel, liegen.

3. Den nächsten Schuß legst Du auf Gabelmitte. Dein Ziel liegt nun zwischen dem letzten Schuß und einem der beiden ersten, also in einer halb so großen Gabel.
4. Den nächsten Schuß legst Du nun auf die Mitte dieser neuen Gabel, und so fort bis es hinhaut. Jetzt wird geklotzt. Dabei immer gleich: Ziel aufsitzen lassen!

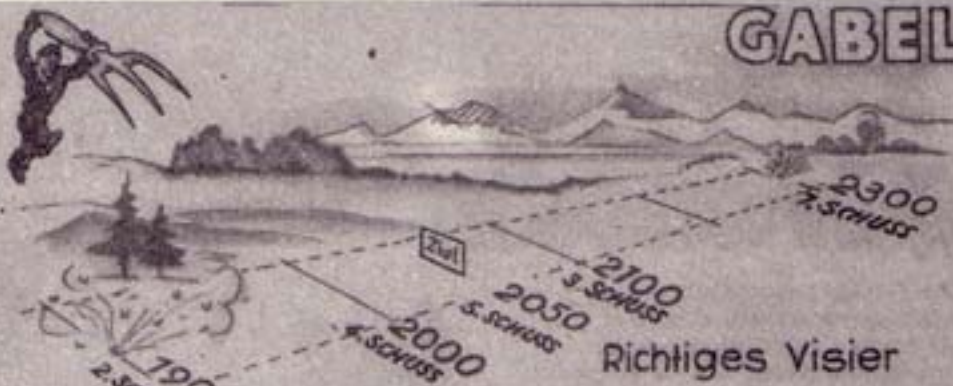

# MESSER

Doch ist's ein großer Unterschied,  
Wenn man bei einem Ziel nicht sieht  
Das Vorder- oder Hinterland;  
Dann nimmst das Messer Du zur Hand  
Und schiebst wie bei dem Messerschnitt  
Das Maß ans Ziel ran, Schritt für Schritt.  
Doch darfst Du damit nicht verwechseln  
Das „An-das-Ziel-heran-sich-kleckeln“.  
Weshalb auch dies Verfahren meist  
„Ans-Ziel-heran-sich-schießen“ heißt.  
Auch mußt Du oft zufrieden sein  
Mit Sprüngen, welche nur ganz klein.  
Drum ist es besser, wenn man kann,  
Man fährt ans Ziel erst näher ran.

1. Erst einen Schuß möglichst dicht ans Ziel bringen.
2. Von vorn oder hinten je nach Gelände einen Schuß näher ans Ziel legen.
3. Verglichen mit der Strecke, die Du jetzt zugelegt oder abgebrochen hast, die noch fehlende Strecke im Gelände ablesen. Dabei immer gleich: Ziel aufsitzen lassen!

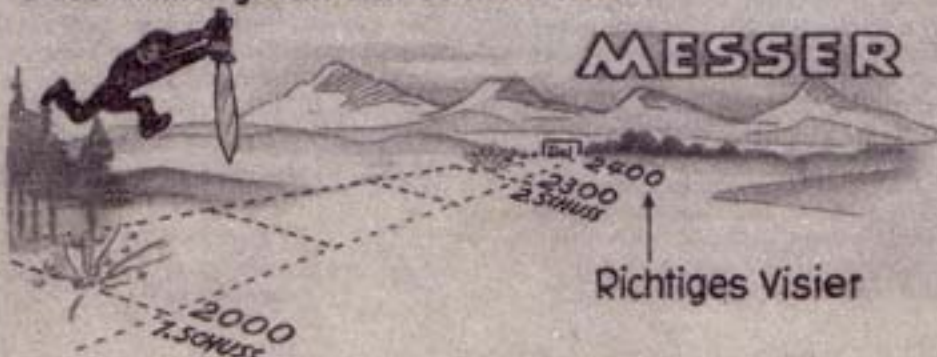

# CIRCUS Mirandola

Die Zirkusreiterprachtfamilie  
In Blusen, weiß wie eine Lilie,  
Mit breiten rosenroten Streifen  
Und Kindern wie die Orgelpfeifen,  
Beginnt hier mangels an Finanzen  
Zu sechst auf einem Pferd zu tanzen.  
Zu dem Zweck kreist mit frohem Mute  
Um die Manege eine Stute,  
Die, glatt und braun wie Schoka-Cola,  
Mit Namen schlicht heißt Mirandola.  
Die Truppe schenkt dazu zu neigen,  
Im Sprung auf dieses Pferd zu steigen.  
Mama nimmt Anlauf: hepp—allez;  
Du denkst Dir: viel zu früh, o weh!  
Jedoch genau in dem Moment,  
Da sie sich von der Erde trennt,  
Da kommt, wie wenn's berechnet wäre,  
Ihr Mirandola in die Quere.  
Sie springt hinauf in kühnem Sprung,  
Das Volk jauchzt vor Begeisterung.  
Kaum trabt sie ein paar Schritte weiter,  
Da startet Herr Gemahl als Reiter,  
Läuft auch ins Leere, springt und — schau! —  
Sitzt haargenau bei seiner Frau.  
Das Tempo wird nun immer höher:  
Die Kinder springen immer eher,  
Man meint: Nun geht's bestimmt verkehrt.  
Doch klappt es immer unerhört.  
Am Schlusse sitzen sie dann tutti  
Auf einem Pferde hinter Mutti:  
Man springt schon, wenn das Pferd sich naht;  
Dann klappt es immer akkurat.



Schießt Du auf Ziele in Bewegung,  
Dann ist's die gleiche Überlegung:  
Bis so ein Schuß an seinem Ziel,  
Das braucht doch Zeit — wenn auch nicht viel.  
In dieser kleinen Spanne Zeit,  
Da fährt das Ziel — wenn auch nicht weit.  
So kurz auch diese Spanne sei,  
Der Schuß kommt später, geht vorbei.  
Drum mach es einfach raffiniert:  
Schieß dorthin, wo das Ziel sein wird.  
Das Ziel fährt dann dem Schuß entgegen.  
Vorhalt heißt dieser Trick deswegen.  
**Schieß, wenn das Ziel noch gar nicht da,  
Dann triffst Du's mit der KwK!**  
Wenn eins nur auf 200 fährt,  
Läßt Dich das Tempo ungestört.  
Halt drauf! Denn die Geschößflugzeten  
Sind unscheinbar auf solche Wellen.  
Doch fährt es weiter weg vom Rohr,  
Da hilft nur eines: Halte vor!

Das Maß des Vorhalts wird gefunden  
In Strich. Wie, siehst Du weiter unten.  
Nun zähl', wo in der Stachelreih'  
Der Vorhaltpunkt gelegen sei.  
Dann wird, wie immer auf der Welt,  
Das Nabelvisier eingestellt.  
Nun sieh, daß auf der Stachelzeile  
Das Ziel stracks nach der Mitte eile.  
Ist's bei dem Stachel angekommen,  
Den Du als Vorhaltpunkt genommen,  
Dann schließe los und achte bitte:  
Maßgebend ist des Zieles Mitte.

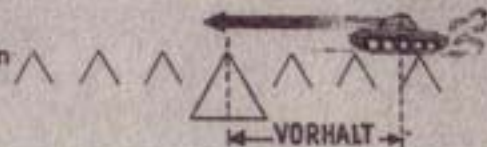



Dann: Hand weg von der Richtmaschine!  
 Sieh lieber mit gespannter Miene,  
 Ob auch genau, wenn's vorne blitzt,  
 Das Ziel im großen Stachel sitzt.  
 Ist's so, dann stimmt das Vorhaltmaß,  
 Wenn nicht, dann korrigierst Du das:  
 Ist's Ziel ein Stück zu weit gerückt,  
 Wird dies zum Vorhalt zugeflickt.  
 Doch ist es, wenn der Schuß kriepert;  
 Noch ab vom großen Stachel, wird  
 Das Stückchen, das hier noch gefehlt,  
**Vom Vorhalt einfach abgezählt.**



Zielgeschwindigkeit			
km/h	10	20	30
Pz.	3	6	9
Spr.	4	8	12



Geht auch nicht quer des Zieles Weg  
 Geht er zu Deiner Richtung schräg,  
 Das ist für's Vorhaltmaß total  
 Bedeutungslos und ganz egal.  
 Doch eilt das Ziel einmal im Nu  
 Im spitzen Winkel auf Dich zu,  
 Das fordert eine Korrektur:  
 Hier nimm den halben Vorhalt nur!

Die nächste Frage ist nun das:  
 Wie finde ich das Vorhaltmaß?  
 Schätz nur die Zielgeschwindigkeit, —  
 Das lernt wohl jeder mit der Zeit! —  
 Dann merk das Maß aus der Tabelle,  
 Wenn Du im Rechnen nicht sehr helle.  
 Mach's so, fällt Dir das Rechnen hart:  
**Das ist der Vorhalt alter Art.**

Willst Du's für jedes Tempo wissen,  
 Wirst Du ein wenig rechnen müssen.  
 Doch das ist keine Hexerei:  
 Schätz nur das Tempo, teil's durch drei!  
 Dann hast das Vorhaltmaß Du schon  
 In Strich für Panzermunition.  
 Bei Sprenggranaten überlege:  
 Die sind doch länger auf dem Wege.  
 Das Vorhaltmaß muß sich vergrößern.  
 Du mußt es, wie's hier steht, verbessern.  
 Bei Spreng: Geschwindigkeit durch zwei,  
 Das ist das ganze A und O,  
 Und die Tabelle wird gespart:  
**Das ist der Vorhalt neuer Art.**

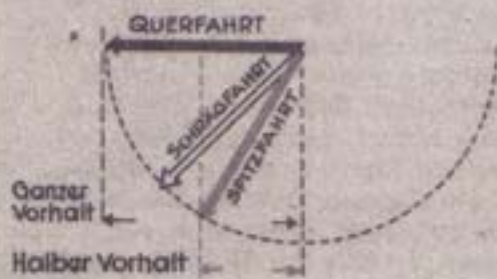

Pz.-Geschwindigkeit : 3
Spr.-Geschwindigkeit : 2
z.B. 10 km/h
Pz. 10 : 3 = 6
Spr. 10 : 2 = 5



Seit Bach und Händel stimmt man schon  
 Das Instrument auf Kamerton.  
 Es wird, bevor man konzertiert,  
 Mit Sorgfalt erst mal intoniert,  
 Auf daß der Grundton des Cellisten  
 Zum Waldhorn stimme und Bassisten.  
 Und jeder Ton die Höhe kriege,  
 Die recht sich in die Fuge füge.  
 Denn spielt man ohne Kammer—A  
 Die „Vöglein sei'n schon alle da“  
 Und „Fuchs, du hast die Gans gestohlen“  
 Schwelgt man auch noch so in Triolen,  
 Dann wär die „Lage“ ganz verschoben,  
 Sei's nun nach unten oder oben.  
 Man träf zu aller Kümmeris  
 Niemalen nicht kein hohes Fis,  
 Das Leitmotiv in Bruckners Siebter  
 Entdeckte dann nur ein Geübter.  
 Es patzt der tüchtigste Solist,  
 Wenn's Cello nicht in Stimmung ist.

## Vom wohltemperierten Klavier -



Das Fernrohr — zwar nicht im Orchester —  
 Ist auch ein Instrument, mein Bester,  
 Und will, daß es genau wie diese  
 Gestimmt wird, sauber und präzise.  
 Sein „Einsatz“ stimmt beim Anvisieren  
 Nur nach ganz sauberem Justieren.  
 Hier geht es gleichwohl nicht darum,  
 Daß ap—plaudert das Publikum;  
 Erfolg ist, wenn was ex—plodiert,  
 Und der bleibt aus, ist schlecht justiert.  
 Drum mußst Du an den Schrauben kürbeln;  
 So wie der Geiger an den Wirbeln.  
 Er: mit dem Endzweck reiner Quinten,  
 Du: bis es stimmt von nah bis hinten.  
 Stimmt's nicht, dann ist die Anrichtkunst  
 Und selbst der „Nabel“ ganz umsonst.  
 Und Du vergeißt Dich ohne Zweifel  
 Sogar nach Noten, hol's der Teufel.  
 Justiere selbst! Denn auch nicht immer  
 Steht bei des Geigers Pult ein Stimmer.  
 Wenn Du es kannst, dann ist es gut,  
 Noch besser, wenn's der Fachmann tut!

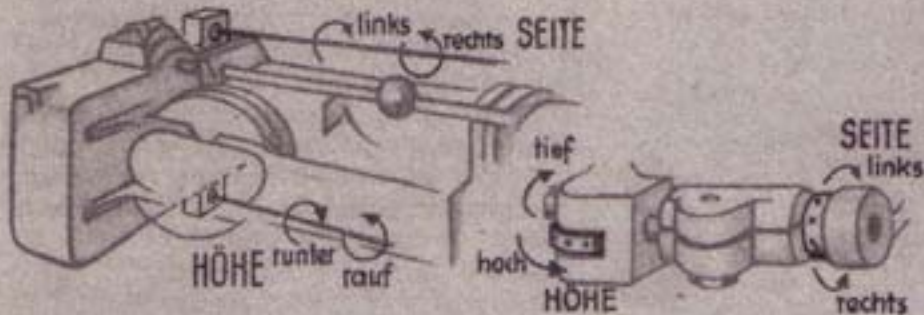



# zum wohljustierten Visier

Justieren ist ja gar nichts anderes als Anrichten mit den Justierschrauben. Da Du anrichten kannst, kannst Du auch justieren.

Erschütterung ist Gift für die Genauigkeit: Lange Märsche, Treffer auf den Turm, die ersten Schüsse bei neuem Wagen. So mußt Du's machen:

Zuerst justieren wir mit dem Fadenkreuz.

1. Stell Deinen Wagen auf möglichst ebenen Boden.
2. Klebe ein dünnes Fadenkreuz über die Kerben hinter der Mündungsbremse.
3. Nimm den Schlagbolzen heraus und entzurre.
4. Richte Dein Rohr über das Fadenkreuz auf einen 2000 m weiten, auffallenden Geländepunkt ein und laß es in dieser Lage.

Zielfernrohr: Dazu brauchst Du einen Justiervierkant.

5. Stell die Visierteilung auf „0“, fünffache Vergrößerung.
6. Nimm die Schutzkappen ab und führe den Vierkant ein.
7. Justiere den Hauptstachel nach Seite und Höhe auf den gleichen Punkt.
8. Alles wieder festmachen.
9. Nochmals durchschauen, ob alles stimmt.

Turm-MG: Dazu brauchst Du wieder Faden und Isolierband.

10. Klebe ein dünnes Fadenkreuz über den Mündungsfeuerdämpfer.
  11. Baue Kolben und Schloß aus, Schloßkopf wieder an Ort.
  12. Justiere das MG nach Seite und Höhe auf den gleichen Punkt.
- Und jetzt probier's mit einem scharfen Schuß. **Wenn Du kannst.**

Zielfernrohr: Such eine lotrechte Wand in etwa 1000 m Entfernung.

13. Stell die geschätzte Entfernung für Pz-Munition ein.
14. Richte nach Vorschrift einen gut sichtbaren Punkt an ( $\frac{1}{3}$  m links halten).
15. Schieße und beachte genau den Einschlag.
16. Richte den gewählten Punkt genau an und laß das Rohr in dieser Lage.
17. Justiere den Hauptstachel nur nach der Seite genau über bzw. unter den Treffpunkt (um den Unterschied in der Höhe hast Du Dich verschätzt! Er spielt gar keine Rolle. Die Höhe ist doch schon mit dem Fadenkreuz haarscharf justiert.).
18. Verstell das Visier, bis der Stachel die Höhe des Einschlags hat. Jetzt weißt Du die genaue Zielentfernung (Fleck).

Turm-MG: Hier machst Du es ebenso (aber 80 cm links halten), kannst aber gleich mit der richtigen Entfernung arbeiten. Justiert wird natürlich an den Schrauben unter dem MG-Lager.

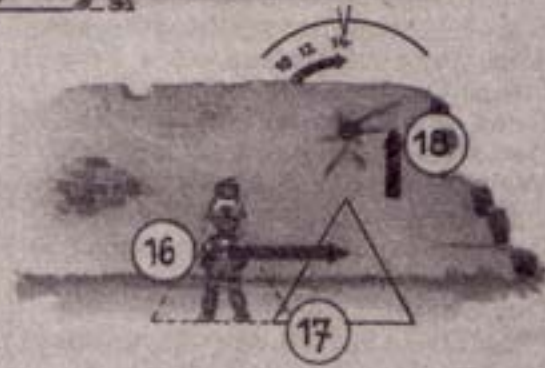
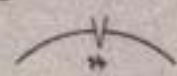
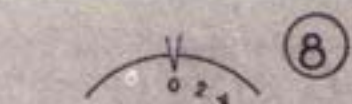
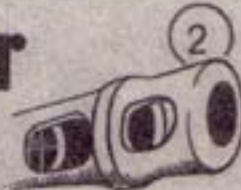

# Die heilige Barbara



Es ist schon seit dem Alten Fritz  
St. Hubert der Patron des Schützen.  
Patronin bei der KwK  
Ist zweifellos St. Barbara.  
Verdien' Dir ihre Protektion:  
Fluch nicht bei jedem Käse schon!  
Bitt' lieber, bist Du gänzlich fertig:  
„St. Barbara, sei gegenwärtig!“

Der Zweck bei der Kanone ist  
Im allgemeinen, daß sie schießt,  
Und zwar womöglich nur nach vorn;  
Drum reize niemals ihren Zorn  
Durch Mangel liebevoller Pflege;  
Sonst gehn die Schüsse eigne Wege.  
Pflegst Du die KwK, o Schütze,  
Dann ist sie aber sooo'ne Spritze,  
Der nicht leicht eine andre gleicht;  
Weil a) sie ganz enorm weit reicht  
Und b) bei ausgekochten Schützen  
Die Treffer höchst präzise sitzen;  
Und weil sie c) dazu noch knackt  
Das Doppelte der Russenpak.  
Pfleg' Deine Spritze, denn sonst schießt  
Sie dorthin, wo's Dir peinlich ist.



Halt immer gängig, was beweglich,  
Daß es sich spielend leicht bewegt,  
Und säubere den Verschuß auch täglich!  
Die Munition halt stets gepflegt!

Den Bläserriemen und das Rohr  
Entöle erst, bevor Du schießt!  
Nachher öl's dicker als zuvor,  
Doch erst, wenn's wieder handwarm ist!

Die Stecker prüfen, kann nicht schaden,  
Und ob die Kabel unversehrt,  
Ob Deine Sammler aufgeladen.  
Es ist bestimmt der Mühe wert.

**Schlagbolzenspitze, Sicherungen:**  
Prüf', ob das Zeug in Ordnung ist.  
Merk Dir, wozu es angebrungen:  
**Weil sie sonst überhaupt nicht schießt!**



Nie ohne **Mündungsbeutel** fahre!  
Vorm Schießen erst entferne sie!  
Sind sie vereist, auch durchschießbare!  
Rechtzeitig, doch auch nicht zu früh!

Selbst Zweige, die der **Tarnung** dienen,  
Nimm vor der Mündung alle weg.  
Vorm Schießen aber sieh nach innen,  
Ob nicht die Züge voller Dreck!

Entferne (nachts bei Taschenlampe)  
**Eiskruste, Rückstand, Pulverschleim**;  
Auch soll, wenn Pause ist im Kampfe,  
Ein **heißes Rohr** entladen sein.

Und kriegst Dein Rohr mal eins **verpaßt** —  
Das ist ja manchmal unvermeidlich —  
Und wenn Du dran 'ne **Blähung** hast,  
Dann schießt es zwar, indessen seitlich.



Die **Mündungsbremse** hat zu fangen  
Beinah drei Viertel von dem Stoß.  
Wenn locker sie, wenn hops gegangen:  
In diesem Falle schieß nicht los.

**Rohrbremse** bremst ein Viertel noch  
Vom Rückstoß ab mit ihrer Soß'.  
Läuft Soße raus Dir durch ein Loch:  
In diesem Falle schieß nicht los.

Der **Rohrvorholer** schließlich bringt  
Das Rohr nach vorne, wenn man schoß.  
Wenn's halb nur oder nicht gelingt:  
In diesem Falle schieß nicht los.

Den Rücklauf mißt der **Rücklaufmesser**,  
Schiebst Du ihn ständig vor, famos.  
Steht er auf „Pause“, ist es besser,  
Du schießt in diesem Fall nicht los.

O Schütze, merk, daß es sich lohne,  
Wenn man an diese Regeln glaubt:  
Weil nämlich anders die Kanone  
**Nach hinten schießt, wenn überhaupt.**



# Hand Herz

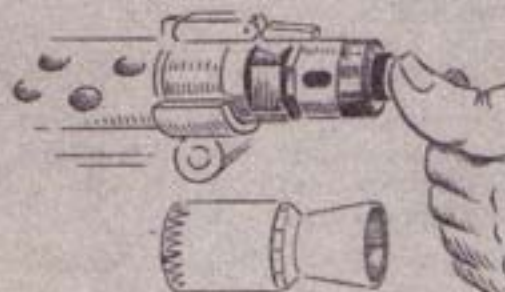

So merk Dir, was Du wissen mußt:  
Schlag mit 5 Fingern auf die Brust!  
Was Du nicht hast im Kopfe sitzen,  
Das hast Du in den Fingerspitzen.

**Der Mittelfinger merkt darauf,  
Ob Mantel grade ist und Lauf.**

MG spannen, Mündungsfuehdampfer ab. Der Lauf muB sich mit der Hand leicht bis zum Anschlag zurueckdruecken lassen und muB dann sofort wieder nach vorne kommen.

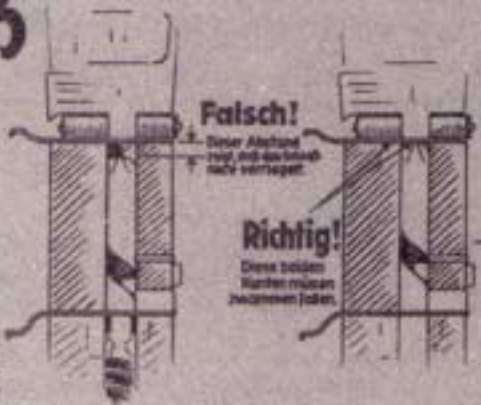

**Falsch!**  
Dieser Abzug ruft sich so leicht nach vorne.

**Richtig!**  
Diese beiden Handen muessen zusammen fallen.

**Der Zeigefinger zeigt Punkt Zwei,  
Ob das Zufuehren zaekig sei!**

Ein paar-Huelsen mit aufgesetztem GeschoeB gurten. SchloB vorschnellen lassen und zurueckziehen. Huelse muB scharf ausgeworfen werden. Noch besser: Pruefung im scharfen SchueB.

**Frage, wenn der Ringfinger sich ruehrt,  
Rutscht's reibungslos und wie geschmiert.**

Badestu ck und SchlieBfeder ab. SchloB muB sich mit Spannschieber federleicht bewegen lassen.

**An Dauerfeuer denk beim Daumen,  
Das merken sich die doofsten Pflaumen!**

Abzug treten, SchloB anziehen und vorschnellen lassen. Es darf erst beim Loslassen des Abzugs gefangen werden, dann aber sofort!

**Der kleine Finger kraecht mit Kraft,  
Ob des Zufuehrers Kante klappt.**

SchloB vorschnellen lassen. Deckel auf! Stirnflaeche des SchloBgehaeuses muB mit der Kante des Zufuehrerunterteiles abschneiden.

Wenn das Gedaechnis nicht viel taugt,  
Man Weisheit aus den Fingern saugt.





# Liegt's an der Leitung?



Zuerst Kontrolllampen prüfen und in Schuß halten!

Wenn beide Kontrolllampen nicht brennen: 1, 2, 3, 4, 5

Brennt die am Abweiser nicht: 6, 7, 8

Brennen beide, ohne daß der Schuß bricht: 9

Findest Du den Fehler trotzdem nicht, schließe alle Kontakte, lege einen Pol der Prüflampe an Masse, den andern an die blanke Leitung und prüfe nun von den Sammlern ab durch.

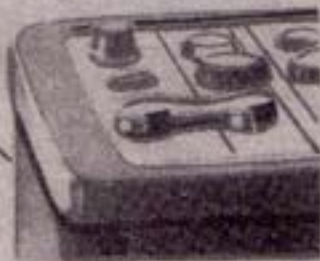

# Wir fahren nach Kurskreise!

Grundrichtung  
gewählt 4 Uhr.



## 2. So wird ausgerichtet:

a) Durch Antreten.

b) Nach den Gestirnen.  
Anrichten und Wagen  
auf 12 Uhr drehen.

c) Nach Kompaß  
aus 20 m Entfernung.

Marschrichtung  
somit Kurs 6 Uhr.

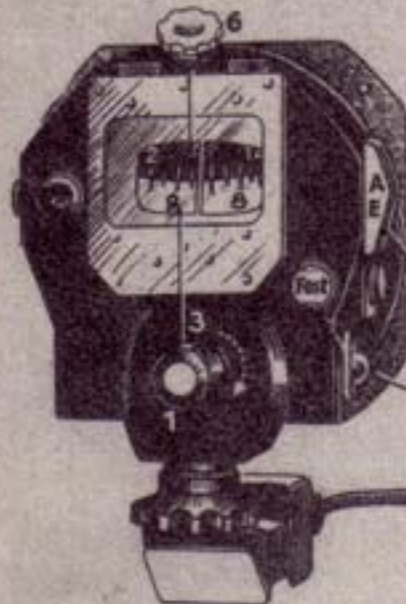

- 1 festlegen
- 2 ausrichten
- 3 Folgerose einstellen, einheitlich auf eine gewählte Grundrichtung, z.B. 4 Uhr
- 4 einschalten
- 5 freigeben

6 Befehlsrose einstellen auf den Kurs, den der Chef befiehlt, nachdem er ausgerechnet hat, wieviel die Marsch- von der Grundrichtung abweicht

### Kurshalten:

Bei beiden Rosen muß Zahl über Zahl stehen. Wandert die Rose nach rechts — links anziehen, wandert die Rose nach links — rechts anziehen.

### Neuer Kurs:

Befehlsrose umstellen. Ist die Zahl kleiner — links anziehen. Ist die Zahl größer — rechts anziehen.

### Halten oder abstellen:

1. festlegen,
2. ausschalten, sonst entleerst Du die Sammler.

### Vor dem Anfahren:

1. einschalten,
2. freigeben, sonst geht die Grundrichtung verloren.



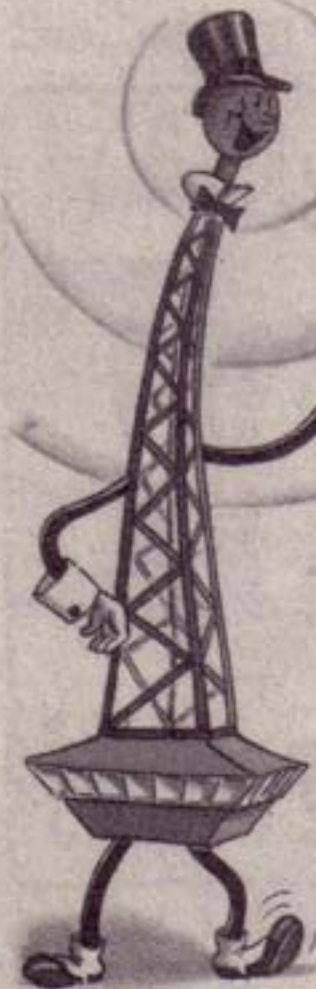

# Funk

Im Radio hört man viele Sender,  
Und zwar aus aller Herren Länder.  
Einst glaubte man, daß man was höre  
Mit Spule, Draht und einer Röhre.  
Und rief dann: „Wenn ich mich nicht täusche,  
Vernehme deutlich ich Geräusche!“  
Groß war sodann meist die Empörung,  
Hielt dies ein Zweifelder für Störung:  
„Es waren deutlich doch die Töne  
Aus Webers Freischütz (Wolfsschluchtszene)!“  
Heut trennt man scharf in den Empfängern  
Die kurzen Wellen von den längern.  
Funk bietet in modernen Zeiten  
Dir ungeahnte Möglichkeiten . . .

... denn die neue Bordsprechanlage erfüllt ja alle Wünsche!!

1. Der Kommandant „wählt“ mit dem Schalter seines dreipoligen Mikrophons selbst, wen er sprechen will.
2. Du bist als Funker die Sorgen um den Bordverkehr des Kommandanten los! Bedienst Du beim Zugführer oder Chef zwei Empfänger, kannst Du sie sogar getrennt abhören lassen.
3. Auch der letzte aller Wunschträume geht in Erfüllung: Der Richtschütze kann am Sprechverkehr teilnehmen!



# Hier Vermittlung Panther

Beim Telephon hat man Zentralen. Von dort aus teilen sich wie Strahlen Die Leitungen in viele Drähtchen Und das vermitteln muntre Mädchen. Weil solche — dies ist platzbedingt — Im Panther man nicht unterbringt, Drum ist, weil er das gleiche macht, Der **Bordsprechkasten** angebracht.

Der Bordsprechkasten ist die kleine Vermittlung der Bordsprechanlage. Er wird vom Funker bedient.

Die nächsten Seiten zeigen die Schaltmöglichkeiten der Bordsprechanlage in Verbindung mit dem Außenfunk.

Die Stellungen des unteren Schalters am Bordsprechkasten nennen wir zur Abkürzung „Kopplung“ und „Trennung“.





# Die Grundstellung

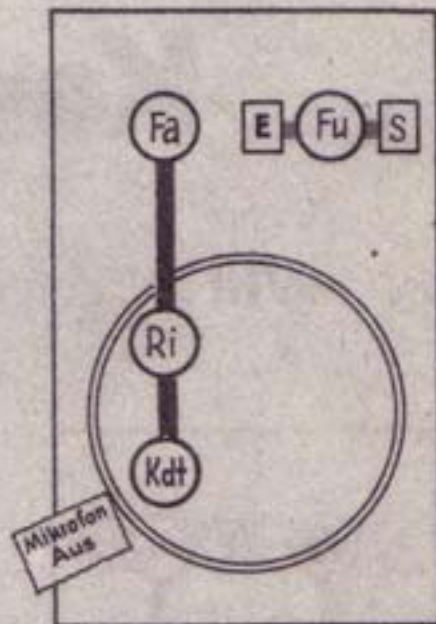

Das erste ist, was der Rekrut  
— kaum eingekleidet — gründlich tut:  
Daß er das Stehn lernt überhaupt,  
Was er doch längst zu können glaubt.  
„Grundstellung“ diese Übung heißt,  
Die beim Soldaten, wie Du weißt,  
Zu allen Zeiten strenge Pflicht,  
Wenn er mit Vorgesetzten spricht.  
Das, was es beim Soldaten gibt,  
Wird auch am Funkgerät geübt:  
Grundstellung brauchst Du ja auch hier,  
Drum sieh sie an und merk sie Dir!

Die Grundstellung der Bordsprechanlage im Gefecht ist „Funk“.

## Wer hört Wen?

Schau Dir das Schema der Besetzung an!

1. **Funker**, Du allein hörst Deinen Empfänger und kannst senden!
2. Von Deinen Kameraden bist Du völlig abgeschaltet.
3. **Kommandant, Richtschütze** und **Fahrer** können miteinander sprechen.

Bordsprechen bei Funkstille:  
Empfänger und Sender aus —, Bordsprechkasten eingeschaltet; dabei Stellung „Funk-Bord“. Vergiß nicht die Lautstärke am Bordsprechkasten zu regeln!

# Im Kommandant

## ... will senden



Beim Telefon kann jede Zahl  
Gerufen werden, frei nach Wahl.  
Beim Kommandanten ebenfalls,  
Er hat ein Mikrophon am Hals,  
Durch dessen Knopf er sich verbindet,  
Mit wem er's grade wichtig findet.  
Den Vorteil muß er auch benützen;  
Ganz ruhig — ohne viel zu fitzen, ...

... drückt er zum Senden seinen Mikrophonschalter auf  
„Ein“ und verbindet sich so mit dem Funker.

### Wer hört Wen?

1. **Funker** und **Kommandant** hören den Außenfunk.
2. **Richtschütze** und **Fahrer** können miteinander bordsprechen, ohne Dich und den Kommandanten zu stören.
3. **Funker!** Auf den Befehl „Funker senden“ gibst Du den Tastton und schaltest auf „Telephonie“. Nun kann der Kommandant auch senden.

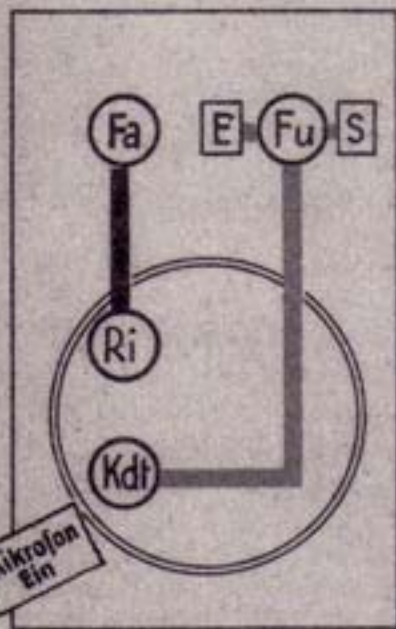



Funk u. Bord



Kopplung

... soll mithören



Ein Funker, der Verstand besitzt,  
 Den Kommandanten unterstützt.  
 Du mußt von selber Dich bequemen,  
 Ihn manche Arbeit abzunehmen.  
 Darfst nicht auf seine Nerven hämmern,  
 Mit jedem Kleinkram ihn belämmern.  
 Nur wicht'ge Angelegenheiten  
 Dem Kommandanten unterbreiten!  
 In diesem Fall **mußt** Du ihn stören,  
 Denn solche Sprüche muß er hören.  
 Sobald man das für nötig hält,  
 Wird schnell auf „Funk und Bord“ gestellt.

**Kommt ein wichtiger Funkspruch, schaltet der Funker auf „Funk-Bord“**

**Alle hören mit**

**Kommandant, Richtschütze und Fahrer. Jeder stört, wenn er dazwischenredet.**

**Funker!** Hörst Du beim Umschalten gerade eine Zielansprache Deines Kommandanten, dann störe ihn nicht und schalte auf „Funk“ zurück. Du hörst jetzt wichtige Sprüche allein — merke oder notiere sie Dir genau, damit Du nachher alles wiederholen kannst.

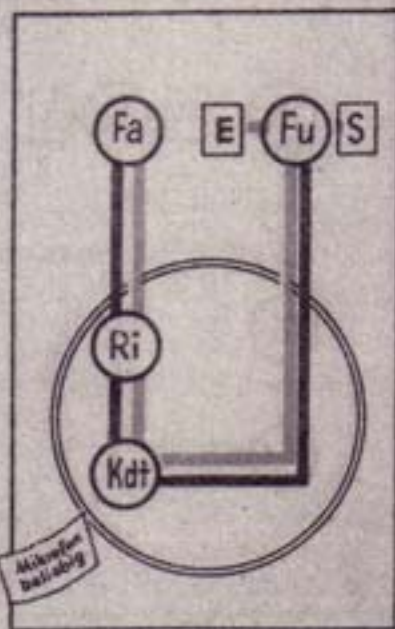

# Zuviel auf einmal



Ein Mann, der dienstlich viel beschäftigt,  
 Dies meist nach außen hin bekräftigt  
 Durch möglichst häufige Diktate  
 Und viele Fernsprechapparate.  
 Er ist dann allseits auf Draht,  
 Der reinste Fernsprechakrobat.  
 Doch endet die Gemütlichkeit,  
 Wenn alles tönt zu gleicher Zeit.

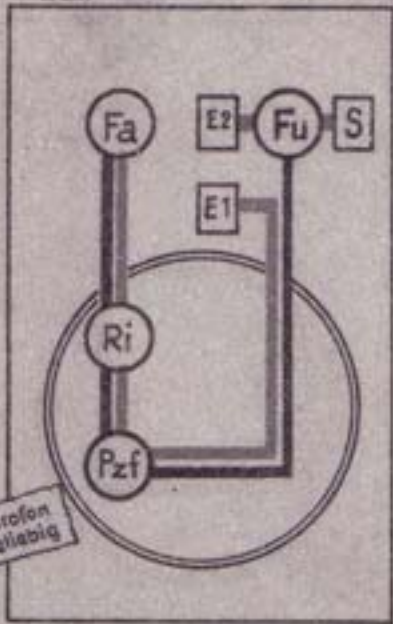

**Der Chef hat 2 Empfänger in seinem Panther:**

Einen zur Verbindung mit der Abteilung und einen zum Funk mit seiner Kompanie. Beide Empfänger sind gekoppelt. Kommen auf beiden Empfängern gleichzeitig Funksprüche an, schaltet der Funker auf „Trennung“:

Grundstellung der Bordsprechanlage beim Chef ist „FUNK-BORD“

## Wer hört Was?

1. **Funker!** Du hörst Empfänger 2.
2. Der **Kommandant** hört Empfänger 1.
3. **Richtschütze** und **Fahrer** hören zusammen mit dem **Kommandanten** Empfänger 1.

Obwohl die Empfänger getrennt sind, kann jeder mit jedem bordsprechen!

Funk u. Bord



Trennung



# Verwicklungen

Wer nicht in Ordnung hält die Drähte,  
Kommt wie Laokoon in Nöte.  
Und er verwirrt sich im Gewühle,  
Denn Drähte gibt es furchtbar viele.  
Draus muß sich für den Funk ergeben:  
**Die Ordnung ist das halbe Leben!**  
Merk Dir als Kernspruch diesen Satz.  
Ein jedes Ding hat seinen Platz  
Und aus 'nem Kabeldrahtverhau  
Wird selbst der Fachmann nicht mehr schlaue  
So ist Dir eine Störung sicher,  
Und nichts beim Funk ist widerlicher.  
Was man nicht braucht, wird ungesäumt  
Auf den bestimmten Platz geräumt,  
Daß überflüss'ge Kabellängen  
Nicht unnütz in der Gegend hängen.  
Pack alles weg, was nicht vonnöten  
Und hüte Dich drauf rumzutreten!  
Reiß nicht die Schnüre aus der Dose,  
Sonst werden die Kontakte lose!  
Bist Du auch drahtlos, sei auf Draht,  
Daß alles seine Ordnung hat.



Nun muß ich schließlich noch ergänzen:  
Die Kompanie hat zwei Frequenzen.  
Freund, raste sie, dann haste sie!  
Wenn nicht, ja dann verpaßte sie.  
Doch wer sie stets gerastet läßt,  
Der wechselt sicher, schnell und fest.  
Erst raste eine, dann die zweite,  
Denn sonst erlebst Du diese Pleite:  
Sofort verklemmen sich die Rasten,  
Und Du sitzt da mit Deinem Kasten.

Mach keinen Kabelsalat beim Funkbetrieb: Erst Mikrofon um, dann Kopfhörer auf!

Rechts neben Dir, im Kasten Z 23, sind 40 Ampere-Sicherungen, die Dein Gerät schützen sollen. Wenn Du stärkere einsetzt oder sie überbrückst, darfst Du Dich nicht wundern, wenn der Sender oder Empfänger durchbrennt. Sind die Sicherungen kaputt oder fehlen sie ganz, hast Du keinen Strom. Deshalb sieh gleich bei ihnen nach, dann erst am Sammlerhauptschalter und den Hauptsicherungen unterm Kommandantensitz.

# 3 Tasttonellis

## Frequenz- Equilibristik



Wenn man im Radio ein Konzert  
So haben will, daß man's auch hört,  
Stellt man so lang am Knopfe ein,  
Bis der Empfang womöglich rein.  
Das ist nicht nur beim Radio,  
Beim Funk im Grunde gradeso:  
Die Hauptfunkstelle gibt ein Zeichen,  
Dran sind Empfänger abzugleichen.  
Dann wird als zweiter von den Schilichen  
Auch noch der Sender abgeglichen  
Auf den Empfänger haargenau! —  
Warum wir's machen? Funker, schau:  
Es überwinden die Jongleure  
Sehr elegant die Erdschwere.  
Darauf scheint auch der Mann zu sinnen  
Mit seinen blonden Partnerinnen.

Alle Sender einer Kompanie müssen genau auf derselben Welle arbeiten. Sender, die von dieser Welle abweichen, werden nicht gehört.

Die werfen ihm hier ohne Ruh  
In schneller Folge Ringe zu,  
Die er in seine Hände bringt,  
Vorausgesetzt, daß dies gelingt.  
Wirft die zu hoch und die zu tief,  
Dann geht das Kunststück aber schief.  
Weil dann der Ring ins Leere fliegt,  
Der Mann ihn nicht zu fassen kriegt.  
Beim Funk ist's — obzwar ohne Ring —  
Im Grunde doch das gleiche Ding:  
Denn stimmt die Höhe nicht frequenzlich,  
Versagt der Funkverkehr meist gänzlich.  
Dein Sender sendet nur ins Leere,  
Wenn er nicht abgeglichen wäre.  
Die kurzen Wellen und die langen  
Kann man ja nicht auf einmal fangen.  
**Der Chef hört nie was von den Sprüchen,  
Ist nicht Dein Sender abgeglichen!**





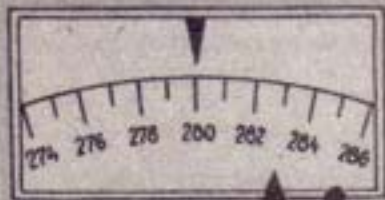

# Abgleichen!

## Was macht...

### Die Hauptfunkstelle?

Sie sendet Rufzeichen oder Tastton auf der befohlenen Welle. Auf diese tatsächlich ausgestrahlte Welle der Hauptfunkstelle werden jetzt alle anderen Sender abgeglichen.



### Die Unterfunkstelle?

1. Sie dreht die Feineinstellung auf „0“ und den Lautstärkeregerler nach links.
2. Sie stellt die Hauptfunkstelle im Empfänger mit größter Lautstärke ein. Aber genau!
3. Sie zieht Antenne und Verbindungskabel vom Sender und Empfänger raus.
4. Sie verstellt die Welle ihres Senders bei gedrückter Taste so lange, bis sie den eigenen Tastton im Empfänger mit größter Lautstärke hört. Aber genau!

Habt Ihr das so gemacht, dann arbeiten alle Sender auf der gleichen Welle!

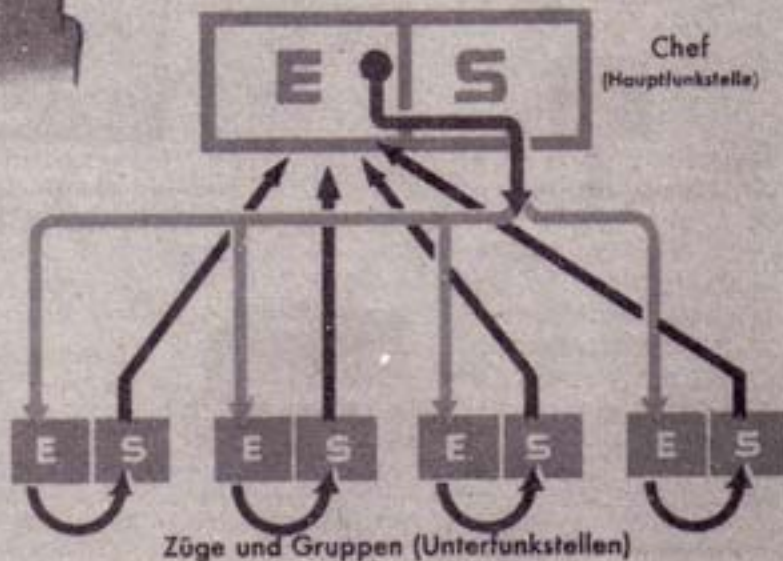

Bei Mädchen, Funk und Eisenbahn  
Kommt's auf den rechten Anschluß an.

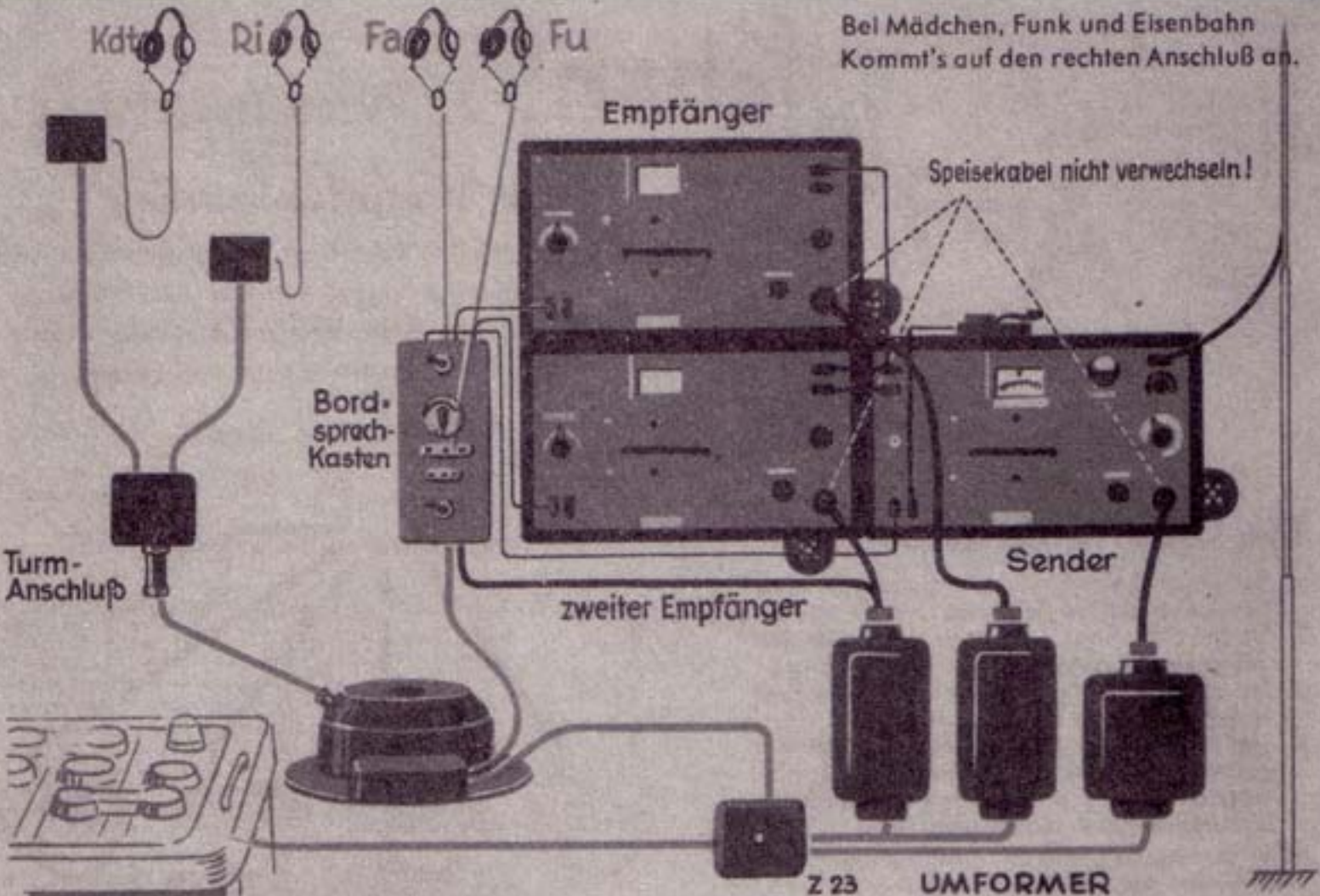

Kdt Ri Fa Fu

Empfänger

Speisekabel nicht verwechseln!

Bord-sprech-Kasten

Turm-Anschluß

zweiter Empfänger

Sender

Z 23

UMFORMER



# Entstörung

Gesetzt, daß sehr elektrisch sei  
Der Haushalt einer Mietpartei,  
Dann wird Dich das empfindlich stören  
Und Deinen Super mit zwölf Röhren:  
Es kracht darin von früh bis spät  
Das nicht entstörte Hausgerät.  
Nicht nur zu Haus beim Radio,  
Nain, auch im Panther ist das so.  
Wenn's in der Muschel rauscht und knackt,  
Den Funker die Verzweiflung packt.  
Die Kabel sind auf alle Fälle  
Am häufigsten die Störungsquelle.  
Und sind die Schläuche durchgescheuert,  
Empfiehl sich's, daß man sie erneuert.  
Wenn noch die Hauben dürrig dichten,  
Klappt die Entstörerei mitnichten!



Daher ziehe vor allen Dingen die beiden Entstörhauben gut fest. Der Panther ist immer gut entstört, wenn der ganze elektrische Kram tadellos in Ordnung ist! Also denke ab und zu mal an den Elektrodenabstand der Kerzen, an die Kabelanschlüsse und Magnetzünder. Verbinde die fest verlegten abgeschirmten Kabel alle 25cm durch Blechkammern mit der Masse! Knackf's im Rhythmus des laufenden Motors und hört beim Abstellen schlagartig auf, ist es die Zündung; hört das Knacken aber allmählich auf, liegt's an der Lichtmaschine. Hast Du einen Schalter, den Lüfter oder Kurskreisel in Verdacht, entdeckst Du den Störenfried durch Ein- und Ausschalten, Wackelkontakte beim Fahren.

**Funkwart! Bei Motor- oder Getriebewechsel und dem Abheben des Turmes mußst Du selbst alle Leitungen an- und abklemmen!**

# Selbstkannstler!

Der stärkste Panzer ist nichts wert,  
Wenn ihn ein schlechter Fahrer fährt;  
Die Durchschlagskraft ist für die Katz,  
Rührt sich Dein Wagen nicht vom Platz.  
Und auch der Funker funkt ins Leere,  
Falls unbrauchbar der Fahrer wäre!  
Wir hatten da mal einen Mann,  
Wie man ihn sich nur wünschen kann:  
Paul Knüppel hieß er und drum war er  
Ein Musterbild von einem Fahrer.  
Denn erstens ist er ein Soldat,  
Punkt zwei ein prima Kamerad —  
Und zwar von denen, die es wissen,  
Daß alle ihre Pflicht tun müssen.  
Er ist kein kleinlicher Pedant,  
Doch hält er seinen Kram Instand;  
Durchaus nicht neunmal überklug  
Und meint, er wisse schön genug.  
Er wendet sich an Ältre gerne,  
Damit er immer noch was lerne;  
Ist zwar kein weiser Philosoph,  
Doch trotzdem weder stur noch dof.  
Wo's Neues gibt, da fehlt er nie,  
Fragt überall warum und wie.

Kurz — er hat nicht die sture Ruhe,  
Doch auch kein wichtiges Getue.  
Und seine beste Eigenschaft  
Ist die, er ist gewissenhaft!  
Er kämpft mit Glück und gutem Grund  
Mit seinem innren Schweinehund,  
Indem mit folgenden 5 Fragen  
Er ihm den Zahn fühlt, sozusagen.  
Eh' er in seinen Panzer klimmt,  
Denkt er erst nach, ob alles stimmt.  
Braucht sein Gedächtnis nicht zu quälen,  
Er kann es an den Fingern zählen:  
„An die zwei F denkst Du zuerst,  
Wenn Füllen Du und Filtern hörst!  
Beim Füllen denke ich somit:  
An Öl und Wasser und an Sprit!  
Die Fünfe voll, das machen schnell  
Sodann drei groß geschriebne L.  
Bei den 3 L, da mußt Du denken  
An **Laden, Laufwerk** und ans **Lenken!**“  
Wer erst wie Paul die Finger zählt,  
Weiß, daß dem Panther nichts mehr fehlt!  
Drum mach's wie Paul: Verhöre Dich,  
Dann siegt bei Dir das beßre Ich!

FF  
LLL



Je mehr  
die Mechanisierung  
fortschreitet,  
desto weniger  
mechanisiert  
darf der Geist sein!

Fuller

**FÜLLEN • FILTER • LADEN • LAUFWERK • LENKUNG**



# Tanken

Klar ist, daß schnell der Panther brennt,  
Wenn Knüppel Paul beim Tanken pennt!  
Drum gieß', willst Du noch länger leben.  
Bei keiner Arbeit Sprit daneben!  
Wäschst Du etwas damit, so merke:  
Mit Vorsicht geh' dabei zu Werke!  
Denn Kraftstoff ist mit Blei verbunden,  
Er schädigt Augen, Haut und Wunden!

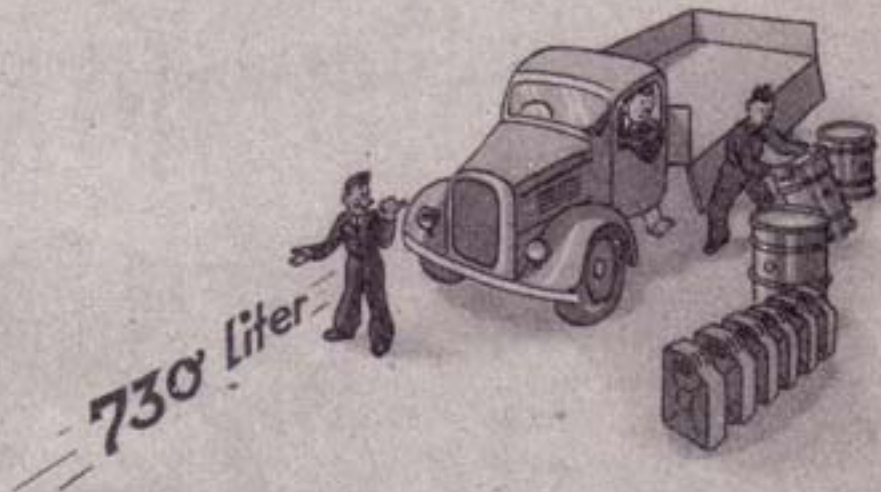

## Selbst Tanken ist eine Kunst!

Sieh' vorher nach, ob im Kanister auch wirklich Otto ist (im Winter gelber Ostfrontsprit) — und kein Diesel. Dann mach' erst den Einfülltrichter sauber. Verschuß auf, das Sieb drin lassen. Gieße ganz vorsichtig ein, wenn die Auspuffrohre heiß sind! Ist es windig, stell' Dich vor den Wind, regnet's oder schneit's, beuge Dich über das Einfüllloch.

Was hilft aber richtiges Tanken, wenn ... der Sprit durch undichte Schlauchleitungen, Anschlüsse und Kraftstoffpumpen wieder wegläuft? Also auch hier nochmal nachsehen!

Den Sprit und abgelagerten Schmutz aus den Kraftstoffbehältern läßt Du durch den Wannensboden ab. **Wirf nie den Motor an, wenn Sprit oder Öl in der Wanne ist!**

# Kanistergeier

Vernehmet hier die Abenteuer  
Vom scheußlichen Kanistergeier!  
Er ist ein sehr verfreßnes Luder,  
Vom Kohlenklaub ein Zwillingbruder.  
Er klaubt Kanister, Pumpen, Fässer,  
Je unverschämter, desto besser.  
Die Heimat plagt sich ungeheuer,  
Doch nicht für den Kanistergeier!

Hier hat der Geier schon gewittert,  
Daß man ihn ganz lukullisch füttert:  
Man schmeißt die allerschönsten Sachen  
Ihm tonnenweise in den Rachen!

Hier warten Werkzeug, Seil und Winde,  
Daß sie Kanistergeier finde.  
Den Nachschub stören die am meisten,  
Die so dem Raubtier Vorschub leisten!



Jeder Tropfen Treibstoff wiegt  
im Kampfe so schwer wie ein  
Tropfen Blut! Clemenceau

Seht hier Paul Knüppel an als Prasser,  
Hier hat der Geier Oberwasser.  
Paul zeigt, daß er sich helfen kann,  
An dem Salon ist alles dran:  
Vom Bad bis zum Komfort des Lichts  
Fehlt diesem Plutokraten nichts.  
Die selbsterfund'ne Heizung hindert,  
Daß Frost die Lebensfreude mindert.  
Zwar eigener Herd ist Goldes wert,  
Doch nur, wenn er dazugehört.

Hüt Deine Fässer und Kanister.  
Du lernst es noch: Man braucht die Biester!  
Nur die, die keine Ahnung haben,  
Die werfen Fässer in den Graben.  
Gib nach dem Tanken jedes Stück.  
Wenn's irgend geht, sofort zurück!





# Achtung-Achtung!

... großer Preis  
von Deutschland  
auf dem  
Nürburgring!



Hier ist Start und Ziel. Die 16. Runde hat begonnen. Eben ist der Spitzenreiter Manfred von Brauchitsch zum Tanken und Reifenwechsel an die Boxe gefahren. Die Monteure arbeiten fieberhaft, denn auch sein hartnäckiger Verfolger ist am Ersatzteillager. Wer ist zuerst fertig? — Brauchitsch! — Unterm Jubel der Zuschauer wird der Motor angedreht, da — eine Stichflamme am Heck — **der Wagen brennt!!!** Rennleiter Neubauer reißt Manfred gerade noch aus dem Sitz, die Schaumlöscher spritzen ...

Wie kam das? 25 Liter Sprit werden in 1 Sekunde in den Tank gepumpt. Der Monteur dreht den Hahn um Sekundenbruchteile zu spät zu und schon laufen 10 Liter über das heiße Auspuffrohr ...

Der Sprit schafft ungeheuer viel,  
Läuft er dorthin, wo man es will.  
Entlädt er seine Kraft zu plötzlich,  
Dann gehst Du hoch — es kracht entsetzlich!  
Doch was hilft ein geplatzter Panzer?  
Viel besser ist's, er bleibt ein ganzer!

**Leicht ist Dein Panther zu entflammen,  
Läßt seine Wanne Du verschlammen.  
Er löst sich auf in diesem Fall  
In seine Teife, Rauch und Knall!**

# Die Feuerwehr

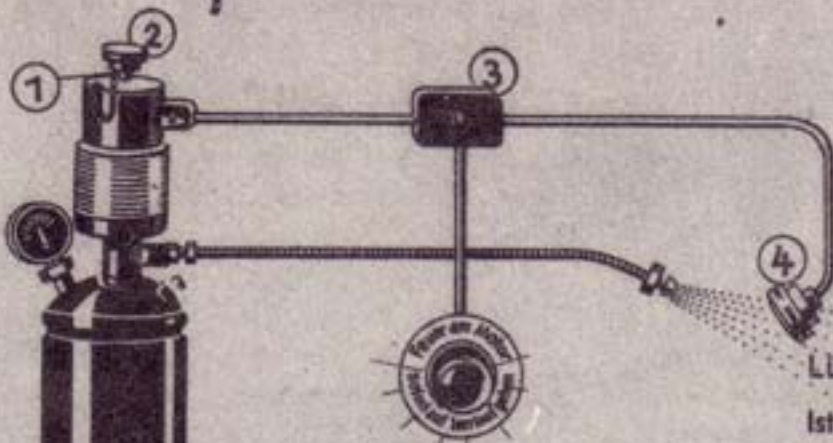

Wie war mit Pumpen doch vordem  
Das Feuerlöschen unbequem:  
Vier Männer mußten immer schwitzen —  
Auf jeder Seite — um zu spritzen.  
Verschnaufte einer grade mal,  
Ward kümmerlich der Wasserstrahl.  
Ein strammer Häuptling mit 'nem Bauch  
Regierte Spritze, Eimer, Schlauch.  
Und der Erfolg war schließlich das:  
Die Asche wenigstens war naß.  
Wie das in alter Zeit gewesen,  
Kannst Du in Schillers Glocke lesen.  
Heut ist das nicht mehr so verwickelt:  
Im Panther wird ein Brand erstickt!  
Es bricht daher kein Feuer aus,  
Denn Melder hast Du auch im Haus!



Lüfter abstellen und Sprithahn zu!!

Ist kein Strom da, reiße die Sicherung schnell raus 1  
und drücke den Knopf 2 kräftig runter. 5 mal kannst  
Du 7 Sekunden löschen. 8 at Druck, Behälter voll  
— 4 at, leer.

Halte immer die Sicherungen 3 in Ordnung  
(15 Amp.), sonst nützen Dir die Wärmefühler  
nichts 4. Klemme die Leitungen nicht ein, sonst  
scheuern sie sich durch, und der Löscher spritzt  
ohne Grund.

Löschmittel ist Kohlenstoff-Chlor-Brom (CB), zur  
Not auch „Tetra“-Flüssigkeit.



# Deine Vergaser



leisten dasselbe wie das Gaswerk einer Stadt  
von 20 000 Einwohnern:

**2000 Kubikmeter in 1 Stunde**

## Ein sauberer Leerlauf

Ist die Visitenkarte Deines Motors, daher: Luftschrauben 1 paarweise ganz hineindrehen.

Dann so lange zurückschrauben, bis der Motor rundläuft. Gestänge zwanglos in die Vergaserhebel 2 einpassen. Leerlaufdrehzahl mit Begrenzungsschraube auf dem Saugrohr 3 festlegen.

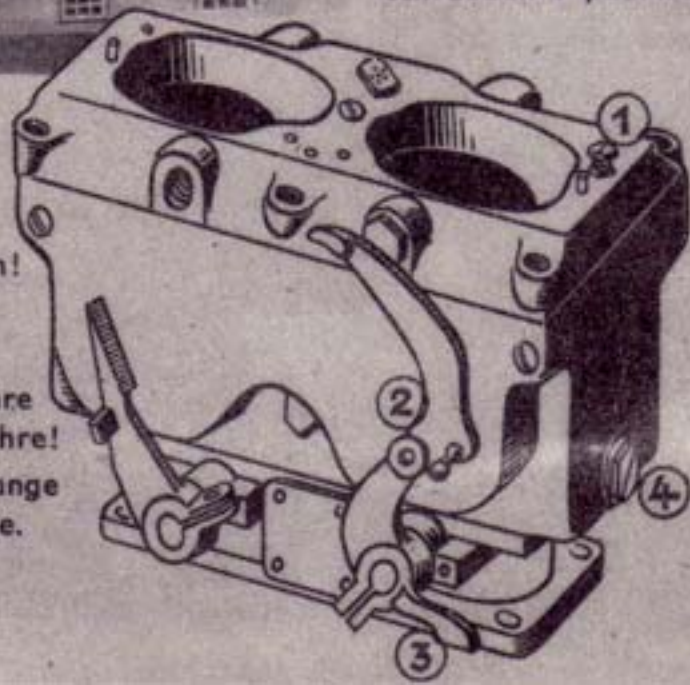

Willst Du Sprit aus den Vergasern ablassen, schraube die Hauptdüse 4 heraus. Aber aufpassen, daß nichts auf den heißen Motortropft

Es brauchen solche Gasanstalten  
Viel Arbeit — sie in Schuß zu halten!  
Die Düsen und die Leitungswege  
In dem Vergaser fordern Pflege!  
Niemals mit Draht und Nadeln bohre  
Durch Düsen, Tauch- und andre Rohre!  
Mit Holzspan, Schraubenzieher, Zange  
Wird Dir beim Bauen niemals bange.  
Und wartest Du ihn fleißig,  
Schafft der Vergaser, was er soll.

Auf Straßen nie beim Grüßen dōsa.  
Hier merke Dir die **Düsengröße**:

Die Leerlaufdüse heißt sechs fünf,  
Das weiß bald jeder Pantherpimpf.  
Und in der ersten Stufe schimpft sich:  
Haupt: zwei drei fünf, Brems: 150.  
Der Zweiten werden eingeschraubt:  
200 Brems, zwei zwei fünf Haupt!

Werden die Vergaser mal auseinander-  
genommen, dann achte drauf, daß die:

**Dichtungen** einwandfrei sind und die  
Drosselklappen dicht schließen,

**Schwimmer** nicht verbeult werden und ihre  
Lagerung gängig ist,

**Lufttrichter** so eingesetzt sind, daß Du oben  
38 oder 40 liest,

**Zwischenringe** richtig auf den Lufttrichtern  
liegen (die Mittelzerstäuber dürfen weder zu  
hoch noch zu tief sitzen):

**Leerlaufdüse** — besonders ihr seitliches Loch  
— und sämtliche Kanäle frei sind.

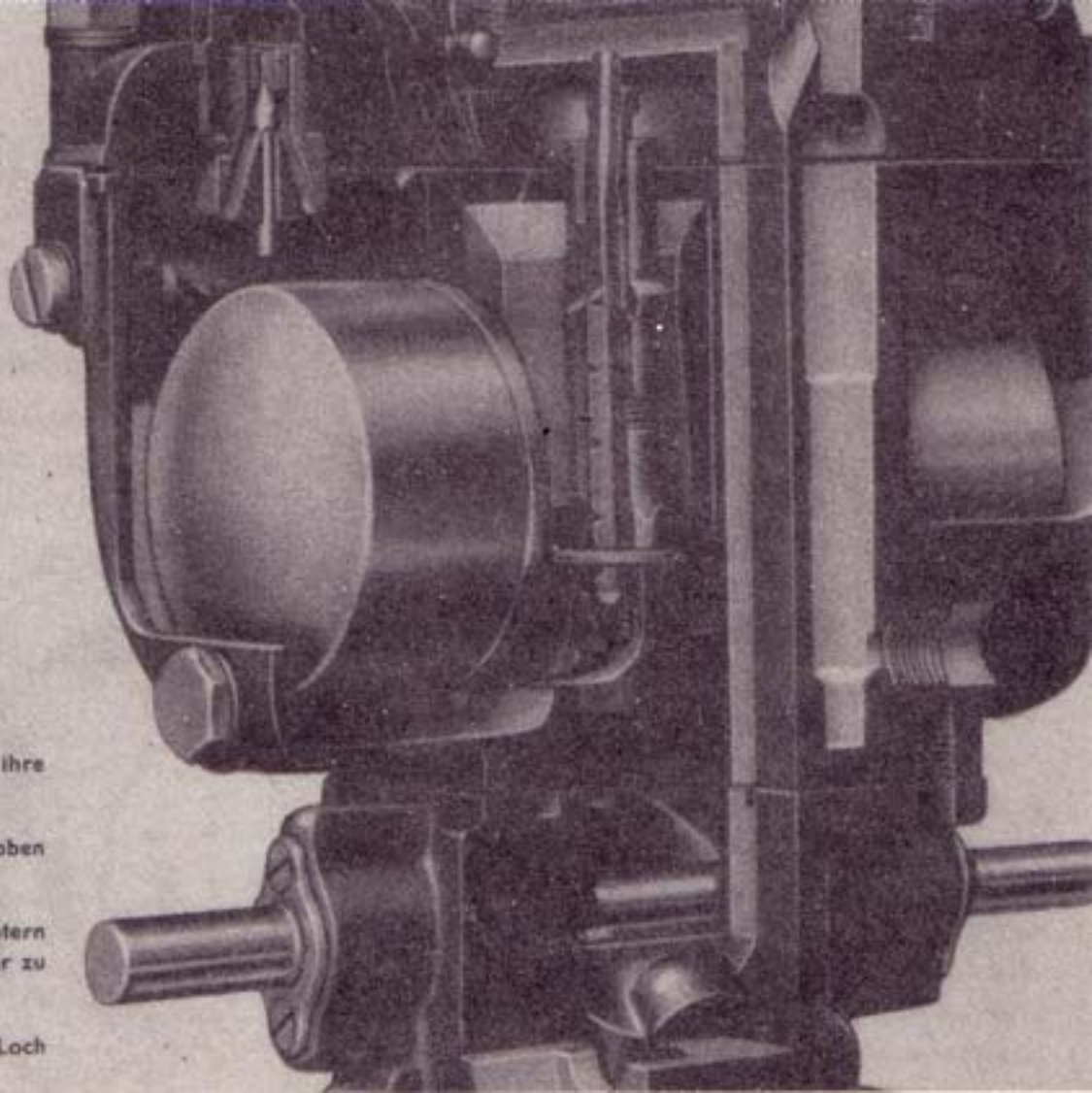



# Die Sammler

— im Elektrokarren

Sind drin, damit die Schlitten fahren.  
Hörst Du am Bahnhof diesen Ton,  
Fühlst Du Dich halb im Urlaub schon.  
Hier muß der Sammler Koffer tragen,  
Pakete, Kisten, Kinderwagen.  
Und sicher schafft er's grad so gut  
Wie das, was er im Panther tut:  
**Er leuchtet, lüftet, löscht und startet,**  
**Er schießt und funkt — wenn man ihn wartet.**  
Dazu mußt Du dies Zeug begreifen,  
Sonst wird der Strom Dir bald eins pfeifen,  
Dann stehst Du da und möchtest gerne  
Wie einst Marlen an der Laterne!



Drum merke:

1. Ein Sammler: Naß — voll Staub und Mist,  
Erst gut gesäubert brauchbar ist!
2. Wem richt'ger Anschluß nicht geläufig,  
Bei dem ist dann der Kurzschluß häufig!
3. Läßt Du den Sammlerschalter offen,  
Dann wirst Du schnell vom Schlag getroffen!
4. Wenn man zum Seh'n ein Streichholz nimmt,  
Ob auch der Säurestand noch stimmt,  
Die Hinterbliebenen erst zu trösten.
5. Am Monatsend' der Sammler liebt,  
Wenn man ihr, tüchtig Saures gibt!

Sammler gefriert bei:

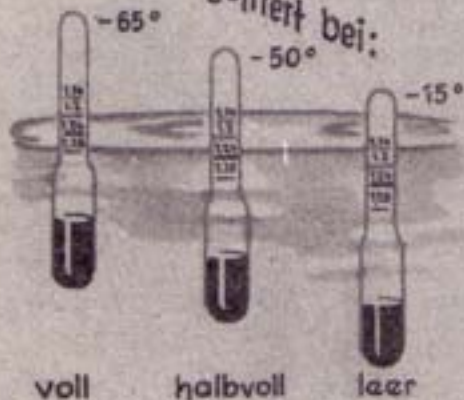

Halte den Masseschluß des Minuskabels am Sammler stets sauber und fette ihn leicht ein. Oxydbildungen löse mit Sodalaug, nicht mit einer Drahtbürste. Dadurch ersparst Du Dir hundsgemeine Pannen.

Schraube die Verschlußstopfen fest ein und halte ihre Luftlöcher frei, sonst platzen die Zellendeckel. Stelle Deine Sammler nie ungeladen ab, sondern lade und entlade sie monatlich (besonders im Winter, wenn Du Säure gefüllt hast!).

Die Sammler müssen gut an ihrem Platz im Panther festgeschraubt sein!

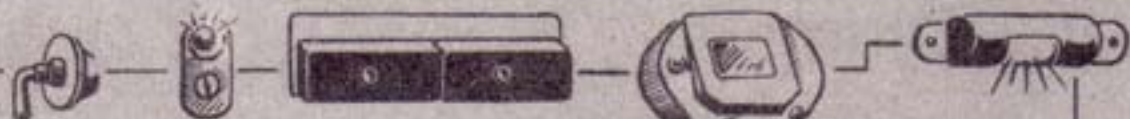
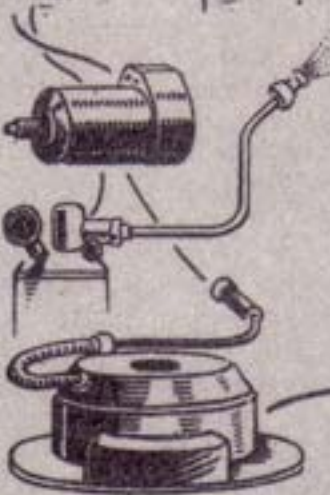

# Nachfüllen

Der Sammler liefert unentwegt 1 Kilowatt — wenn man ihn pflegt!

... aber destilliertes Wasser aus einem sauberen Glasballon — und keine andere Brühe. Fahre lieber mit zu wenig Säure zur I-Staffel oder Werkstatt, als Dir die Sammler mit Pfützenwasser kaputt zu machen! Miß den Säurestand alle zwei Wochen mit einem sauberen Holzstäbchen oder Papier; eine Fingerbreite über den Platten ist richtig.

Im Winter — wenn der Magen leer, Frierst Du natürlich noch viel mehr! Doch hast Du einen aufgeladen, Wird Dir die Kälte wenig schaden.

Der „Panthersammler“ leicht erfriert, Wenn er nicht aufgeladen wird. Spar mit dem Strom, dann bleibt er voll, Tut auch bei Kälte, was er soll.

Seine volle Leistung gibt er nämlich bei 20° Wärme ab, bei 0° bloß 3/4 davon, und bei 20° Kälte nur mehr 1/4. Drum erhalte Dir wenigstens diese Leistung!

Ist draußen Frost, stelle die Sammlerheizung rechtzeitig an (bei -20° drei Stunden vor dem Start) oder laß sie dauernd laufen. Tu nicht zuviel des Guten: wärmer als 45° dürfen die Sammler nicht werden!

Wenn Du Sammler oder Glasballons auf den Lkw lädst, lege viel Stroh unter und zwischen sie, daß alles ganz fest, aber weich steht.





Die Juno, Attikah und Nil  
Nützt ohne Feuerzeug nicht viel,  
Selbst wenn man grad eins bei sich hat,  
Ist's unnütz, wenn es nicht auf Draht:  
Der Stein ganz naß, der Docht verrußt —  
Klar, weil Du es auch pflegen mußt;  
Sonst tut's nur selten seine Pflicht,  
Und wenn Du's brauchst — natürlich nicht!

Ein Mädchen Dir am schönsten scheint,  
Wenn's frisch und sportlich und gebräunt!  
Dies ist auch bei der Kerze wichtig:  
Braun muß sie sein — dann ist sie

richtig



## Das Feuerzeug



Es kriegt die Kerze ihr Gesicht  
Erst wenn Du fährst — im Leerlauf nicht.  
So soll es auch den Mädchen gehn:  
Sie werden erst durch Liebe schön.

Es brauchen Liebe auch die Kerzen,  
Behalt im Aug' sie und im Herzen.  
Der Motor Dir sehr bald verreckt,  
Wenn sie mit Ruß und Öl verdreckt.  
Dann säubere sie nicht mit dem Messer,  
Die Kerzenbürste wirkt viel besser!



# Biegen und . . .

Oft wird zu groß und oft zu klein  
Der Elektrodenabstand sein,  
Das kann durch Drücken oder Biegen  
Man tadellos in Ordnung kriegen.  
Doch schaffst Du's nicht genau und gut,  
Ist's besser, wenn's ein Fachmann tut!  
Wenn Du's gar überhaupt nicht tust,  
Dann ist die Kerze so —

verrußt



In Pickel, Flecken, Sommersprossen  
Bist Du wahrscheinlich kaum verschossen.  
Der erste Eindruck: denkbar schlecht.  
Auch Deiner Kerze ist's nicht recht:  
Verrußtes, schwärzliches Gesicht,  
Da knallt der Motor, zieht auch nicht.

Ist der Motor einige Zeit gelaufen, wird der Elektrodenabstand durch Abbrand zu groß; bei geringem Abstand ist der Zündfunke wieder zu schwach. Daher überzeuge Dich genau durch Einführen der  $\frac{4}{10}$ -Millimeter-Kerzenlehre. **Biege** die Masse-Elektrode mit Hammer oder Schraubenzieher nach, aber ohne die Mittelelektrode und den Isolator zu beschädigen!

Mach Dir das Nachbiegen aber nicht zur Regel, sondern:  
**Verjünger den Motor mit neuen Kerzen!**



# ... Brechen

Als Krankheit wirkt meist die Entzündung,  
Im Motor ist's 'ne Mordserfindung!  
Doch soll er sich nicht unnütz quälen,  
Mußt Du die richt'ge Kerze wählen.  
Für Deinen Panther ist's bekanntlich:  
Die W 2 2 5 !  
Denn wenn man eine falsche wählt,  
Ist diese Kerze so —

verölt



Auch fette Haut gibt andererseits  
Den Mädchen nur geringen Reiz.  
Fett und verschwitzt ist keine Schöne,  
Wir lieben matte Pfirsichtöne.  
Fettglanz kann man nur häßlich finden,  
Da wird sich Liebe kaum entzünden.  
Mit Kerzen, die verölt, verschmiert,  
Der Motor auch nicht starten wird!

Ersatzkerzen gut verpackt mitführen!

Vor dem Einschrauben immer erst Kerzengesicht und Elektroden nachsehen! Dann drehe sie mit dem Entstörstecker leicht ins Gewinde ein und zieh sie mit dem Kerzenschlüssel normal fest; aber vorsichtig sein und dabei den **Isolator nicht brechen!**

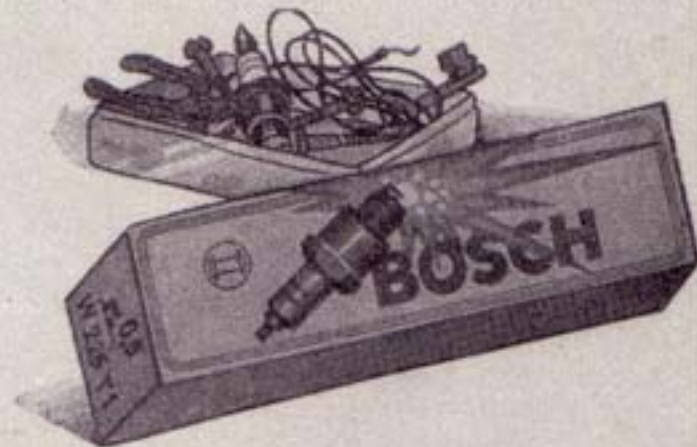

Bei Mädchen ohne inn'res Feuer  
 Hilft auch der Sekt nichts — der so feuer.  
 Das beste Kraftstoffluftgemisch  
 Fällt unauffällig untern Tisch —  
 Sei noch so hoch 'es komprimiert —  
 Wenn es durch Glüh'n gezündet wird!  
 Und ist Paul Knüppel ein Versager,  
 Dann sieht die Kerze so aus —

mager

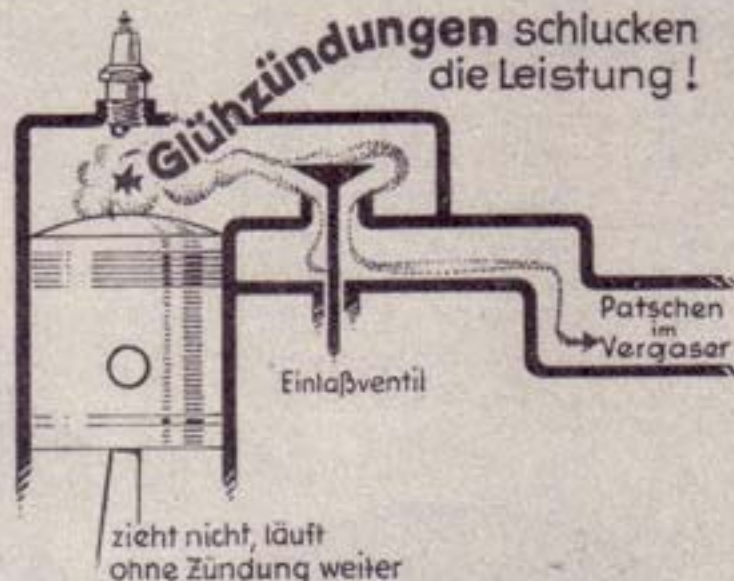

Bei derart mageren Xanthippen  
 Stößt man am Kinn sich und den Rippen.

Du hast dem Motor sicher zu wenig Gemisch gegeben

- oder { zu viel Frühzündung gegeben (5° nach OT ist richtig).  
 Du hast ihn sehr gejagt.  
 Du bist mit abgestellten Lüftern und geschlossenen  
 Kühlerklappen gefahren.  
 Dein Kühlwasserregler ist nicht auf.

Was ist nun an den Kerzen los? Schraube alle heraus: Vielleicht  
 sind Isolierkörper oder Dichtringe gesprungen? Setze die Kerzen  
 wieder aufmerksam ein, tausche schlechte gegen neue, und  
 zieh' sie gut fest!



# Reibung

Hier siehst Du, diese Dame wird  
Nach kaltem Bade abfrottelt.  
Sie kam vom Bad vor Kälte bebend,  
Die Reibung wirkt daher belebend;  
Denn sie bringt Wärme in die Glieder,  
Das hebt die Lebensgeister wieder.  
So ist die Reibungswärme herrlich,  
Jedoch zu stark ist sie gefährlich,  
Sie könnte zur Verbrennung führen.  
Dagegen hilft nur eines: **Schmieren** . . .



. . . und den **Ölstand** nachsehen:

Beim Motor, den Lüfterantrieben und dem Wechselgetriebe liest Du ihn vom **Meßstab** ab. Dazu anlassen (Leerlauf!), den Meßstab erst mit einem sauberen Lappen abwischen und wieder eintauchen: Das Öl darf weder unter der unteren noch über der oberen Marke stehen. Mit **Prüfschrauben** mißt Du ihn am Kupplungsführungslager rechts seitlich (19er-Schlüssel), am Turmantrieb links seitlich zwischen den Öldruckpumpen (14er) und unten am Seitenvorgelege (32er); kommt beim Herausschrauben Öl, hast Du noch genug drin. Im **Winter** fülle Motorenöl der Wehrmacht (Winter) in den Motor. Wird es kälter als  $-30^{\circ}$ , kippe ein Gemisch von 20 Liter Winteröl und 6 Liter Ottokraftstoff rein. Aber dann den Ölstand öfter prüfen und bei warmem Motor nachfüllen, denn der Sprit verdampft beim Fahren (nach 3 Stunden)!



# Schmierung

Beim Panther und der Rationierung ist ein Problem zumeist die Schmierung! Mit Deinem Schmalz Du reichen wirst Nur dann, wenn Du es sparsam schmierst. Ganz füglich verfreßne Bullen, Die schmieren solche Schlemmerstullen! Doch wer zum Sparen zu bequemlich, Der kuckt am nächsten Tage dämlich. Er hat dann schon am zweiten Tag Die flache Hand als Brotbelag. Dein Panther ist nicht so gefräßig: **Schmier mäßig, aber regelmäßig!**

Tene mensuram et respice finem.  
Horaz

Einfüllen	wo	mit	was
Motor	rote Verschraubung links	—	26 Liter
Lüfterantriebe	an zwei Einfüllstutzen	27er	je 1 <sup>3</sup> / <sub>4</sub> Liter
Flüssigkeitsgetriebe (mit Sieb!)	am Einfüllstutzen, rechts	17er	4 Liter
Wechselgetriebe	2 ins Getriebegehäuse	22er	21 Liter
	1 in den Ölbehälter	27er	12 Liter
	3 ins Kupplungsführungslager	17er	1/4 Liter
Turmantrieb	in den Getriebeölkühler	22er	15 Liter
	zwischen den Öldruckpumpen	22er	3 Liter
Öldruckanlage (mit Sieb!)	in den Ölbehälter	19er	7 Liter
Schwingungsdämpfer	in seitliche Einfüllschraube	22er	je 1 <sup>3</sup> / <sub>4</sub> Liter

**Motorenöl**  
**Getriebeöl 8E**  
**Stoßdämpferöl (violett)**



# Öl-Wechsel - Getriebe

... wenn es warm ist.

1. Ablassschrauben am Getriebegehäuse 4, Ölbehälter (27er) 5 und beim Kupplungsführungslager (19er) 6 lösen.
2. Spaltfilter 7 ausbauen, Paket reinigen (dabei nicht auseinandernehmen) und den Ölschlamm rauskratzen (27er) 8.
3. Motor kurz im Leerlauf drehen lassen, damit die Leitungen leer werden.
4. Ablassschrauben und Spaltfilter rein, Dichtungsringe! Frischöl einfüllen.
5. Ölstand prüfen! Im Winter Getriebeölkühler mit Vierkant am Dreieck abstellen (Strich senkrecht).

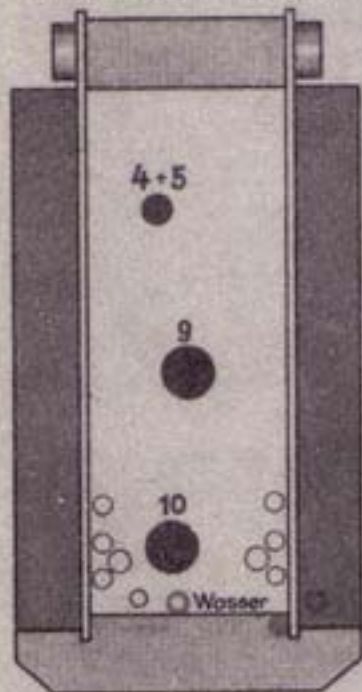

Bekannt war für sein Riesenmaß  
Einstmals das Heidelberger Faß,  
Worunter mancher manche Stund'  
Am Boden lag, den Mund am Spund.  
Es ändern Zeiten sich und Moden:  
Du holst durch Deinen Wannenboden  
Das alte Öl — statt Saft der Reben;  
Du hättest damals sollen leben!

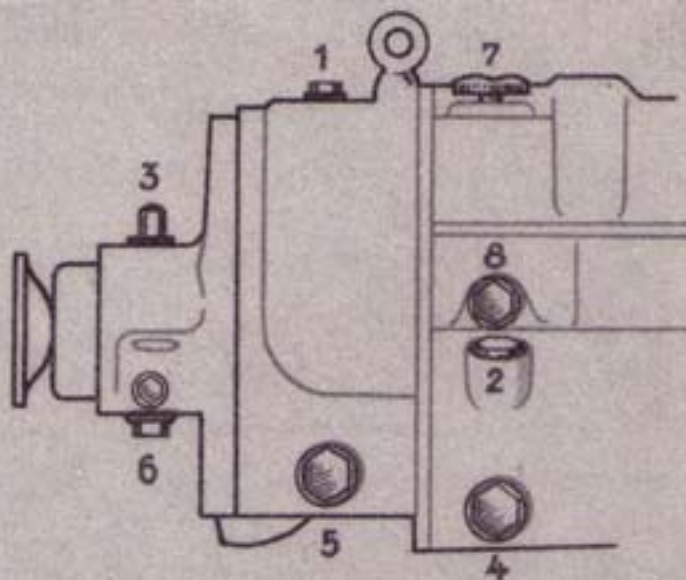

## Ablassen am Motor ...

wenn er warm und der Zündschlüssel rausgezogen ist.

Schrauben an Ölwanne und -behälter auf (17er) 10. Ist das Öl abgelaufen, Motor durchdrehen. Vergiß nicht, jetzt den Ölfilter zu reinigen!

Ablausschrauben wieder rein, Dichtungen! Dann Frischöl einfüllen. Verschraubung gut festziehen, sonst haut oben alles raus. Stimmt der Ölstand bei laufendem Motor?

## ... und am Turmantrieb

nach Lösen der Ablassschraube (22er), ebenfalls vom Wannenboden aus (19er) 9.

# Die FILTERWÄSCHE

Hier spielt mit zarten rosa Sachen  
Der ungezogene Sommerwind;  
Doch kann ich keinen Hehl draus machen,  
Daß ich das auch erfreulich find'.  
Mit frischer Wäsche Duft und Schimmer  
Fühlst Du Dich frei, beim Bummeln wohl —  
Auch Deine Filter wünschen immer,  
Daß man sie sauberhalten soll!  
Läßt Du in ihnen Dreck und Reste,  
Hat Öl zu wechseln keinen Sinn;  
In diesem Falle ist's das beste,  
Du läßt die alte Jauche drin.

Ist das Gefäß nicht rein, wird sauer,  
was Du hineingießt. Horaz



## Luftfilter

Flügelschrauben aufdrehen, Filter abheben, Blechhaube und Filtereinsatz rausziehen. Öl weggießen, alles auswaschen und trocknen.

1 1/2 Liter altes Motorenöl bis zur Marke ins Filtergehäuse eingießen (im Winter mit 3/4 Liter Dieseldieselkraftstoff mischen). Einsatz mit Öl bestreichen.

Filter zusammenbauen; Dichtung auf dem Saugrohr beim Anschrauben nicht verquetschen.

Prüfe oft die Flügelschrauben und zieh' sie nach!

Trample nicht auf den Filtern herum!



## Ölfilter

Turn 4 Uhr, rechte Klappe der Trennwand öffnen. Deckel lösen (14er). Beim Abheben die Druckfeder nicht verlieren!

Filterpaket abtropfen lassen, dann ganz herausziehen.

Flügelmutter unten lösen, Scheiben einzeln abstreifen.

Alle, besonders die Gewebescheiben, und das Filtergehäuse auswaschen und trocknen.

Erst eine Filterscheibe, dann abwechselnd Spann- und Filterscheiben auf das geschlitzte Rohr streifen. Die Bohrungen am Innenrand der Spannscheiben müssen zur Flügelmutter zeigen. Endscheibe drauf, Flügelmutter festdrehen, bis Du deutlich Widerstand spürst. Jetzt muß das Filterpaket fest sein; sind die Scheiben locker, hast Du eine vergessen. Jede Scheibe und auch die Druckfeder müssen aber da sein, sonst arbeitet der Filter nicht!

Paket ins Gehäuse, Deckel drauf, die 3 Schrauben gleichmäßig anziehen und Leitung zum Motor nachsehen!

## Kraftstofffilter

Turn 2 Uhr, linke Klappe der Trennwand auf und Filter abschrauben (17er). Zieh' ihn in den Kampfraum, Deckel ab (10er) und wasche das Paket und Gehäuse aus; aber auf keinen Fall mit Wasser! Schraube Filterpaket und Deckel wieder gut fest!

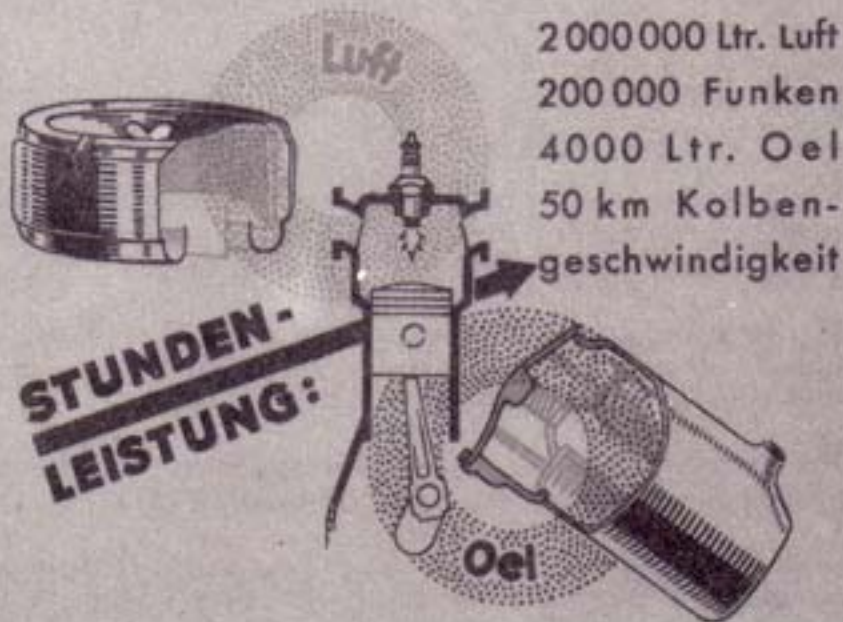

# Fetten



Die Stiefel werden spröd und spröder,  
Hältst Du elastisch nicht das Leder.  
Die Pflege an dem Schuh vollführe  
Mit Sorgfalt und mit Stiefelschmiere.  
Dein Auto hältst Du nur mobil,  
Schmierst Du es richtig, oft und viel.  
Dein Panther wird die Müh' indessen  
Dir höchstwahrscheinlich nie vergessen!

Sehr viele, und vielleicht die meisten Menschen  
müssen, um etwas zu finden, erst wissen, daß es  
da ist.  
Lichtenberg

Wische erst die Nippel sauber und presse dann, bis der Féttkragen entsteht! Mische das Abschmierfett im Winter zur Hälfte mit Motorenöl, bei größerer Kälte mit frostsicherem Petroleum.

Schmierst Du das **Ausrücklager der Hauptkupplung**, Blechdeckel runter und Kupplung treten. Tropfe auch etwas Öl auf die drei blanken Schieberbolzen.

Vor dem Schmieren der **Laufräder** erst Verschlußschraube von dem Nabendeckel ab (12er) und Nippel rein (17er).

Fette bei Gelegenheit auch mal die Gelenke und Verschlüsse der Lukendeckel und Motorklappen, sonst rosten sie fest.

Du brauchst in den Gelenken Schmalz,  
Die Lüfterwellen ebenfalls.

**Kreis 1:** Der **Lüfter** funktioniert,  
Vorausgesetzt, daß man ihn schmiert.  
Beim Motor, im Gebiet des Hecks,  
Merk Dir als Zahl der Nippel: 6!

Wenn Deine Nahrung kräftig ist,  
Die Kraft in alle Glieder fließt.

**Kreis 2:** Die **Kraft** wird **übertragen**,  
Vorausgesetzt, daß Fett im Magen.  
Im **Mittelkreis** der Panther schmiert sich  
Mit soviel Nippeln: 48!

Um starke Kräfte zu entfalten,  
Empfiehlt sich's, damit hauszuhalten.

**Kreis 3:** Hier wird die **Kraft gelenkt**,  
Gesetzt, daß man an Schmierung denkt.  
Die Nippel sind oft schwer zu sehn,  
Drum merke Dir die Zahl gut: 10!

Nachlässigkeit mit Deinen Füßen,

Die mußt Du beim Marschieren büßen  
**Punkt 4:** Der Kahn ist **weich gebettet**,  
Vorausgesetzt, daß man ihn fettet.  
Schmierstellen findest Du nur, sie putzend,  
Merk links und rechts Dir je: ein Dutzend!



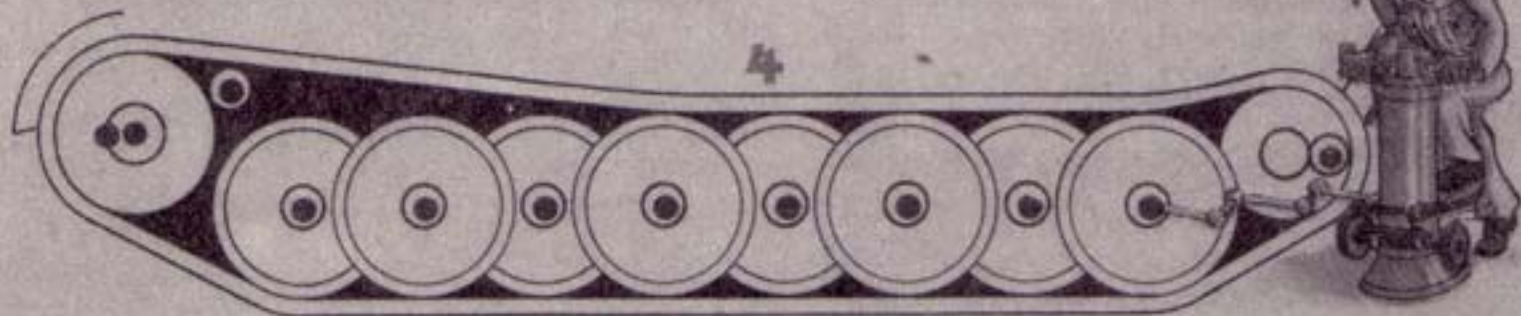
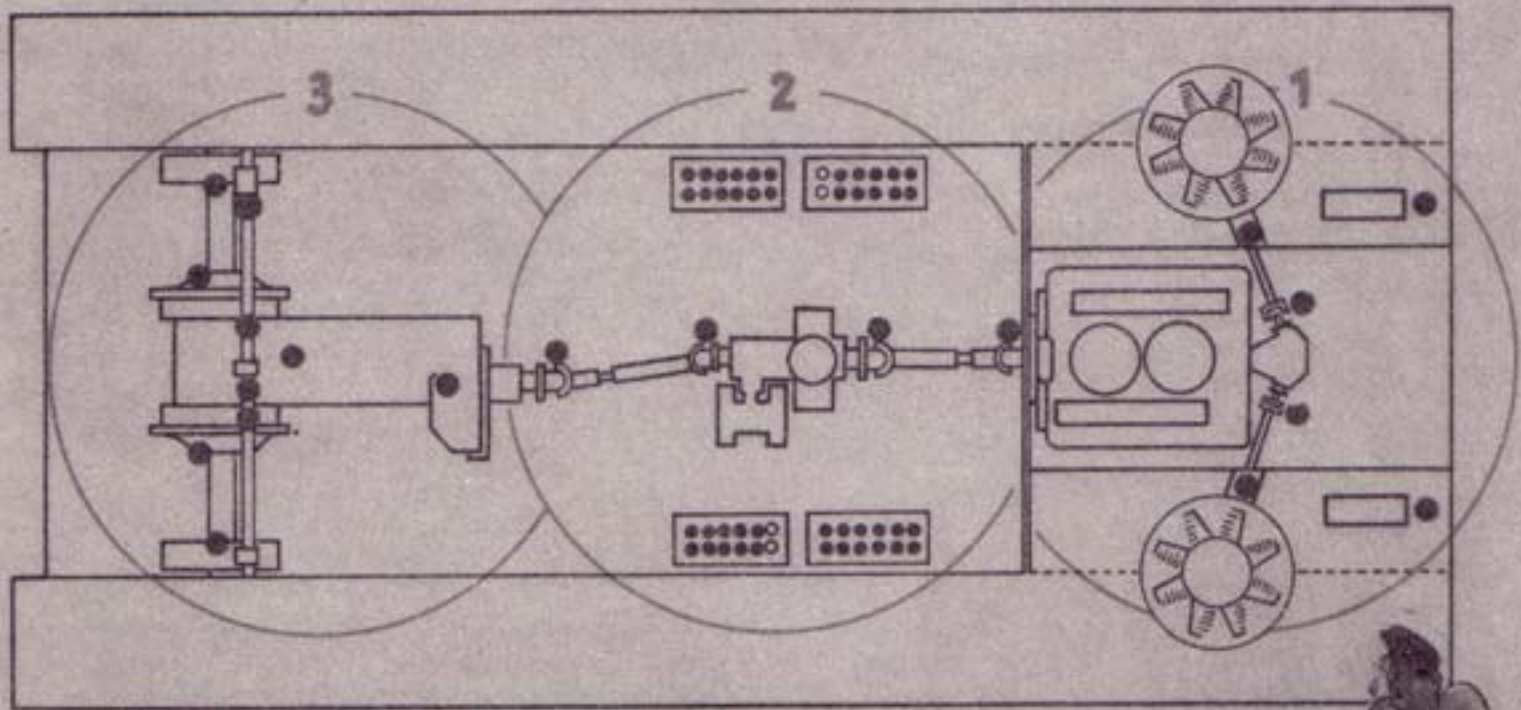

Kein Mädchen wird vor Laune sprudeln  
 Bei Sauerkohl und Fadennudeln.  
 Doch wenn im Glase perlt der Sekt,  
 Dann wird der Lebensgeist geweckt.  
 Stellst Du 'ne Flasche Sekt aufs Eis,  
 Dann wird er kalt — das Mädchen heiß.  
 Kühlest Du ihn nicht, dann merkst Du bald:  
 Der Sekt wird warm — das Mädchen kalt!  
 Gekühlter Sekt, der geht ins Blut,  
 Sie kommt in Stimmung — er kriegt Mut.  
 Doch warmer Sekt bringt keine Fühlung,  
 Siehst Du: So wichtig ist die Kühlung!

# Wasser



Durst muß man nach dem Laufen stillen,  
 Den Kühler sollst Du vorher

füllen — —

So kreist es im Motor

... aber langsam!

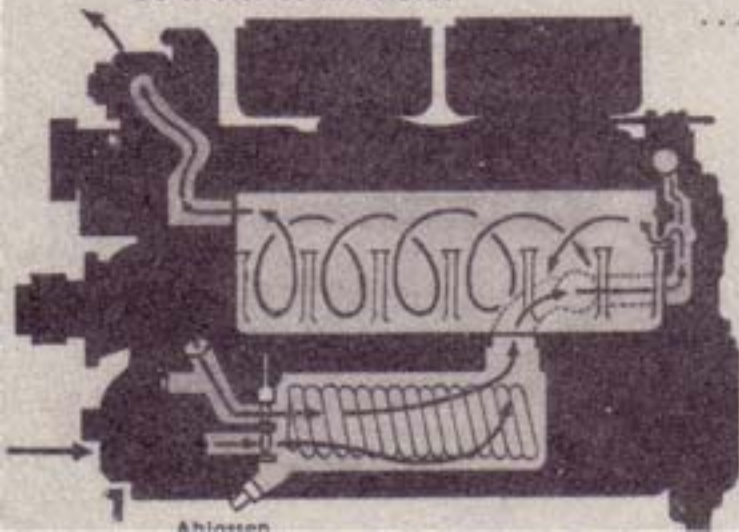

Ablassen

Den Motor nachher kurz laufen lassen und wieder abstellen. Bestimmt kannst Du jetzt noch 30 bis 40 Liter nachgießen. Verschluß richtig zudrehen und sein Gewinde nicht vermauern (Kunststoff!!).

**Ablassen** ... bei offenem Einfüllverschluß und Kühlwasserregler „Auf“! Du brauchst nur das Ablaufventil links im Wannenboden aufschrauben (36er). Danach den Motor durchdrehen, damit alles abfließt. **Nie ohne Wasser anlassen!**

Sind Schläuche und Verschlüsse dicht,  
 Dann spürt die Kühlung — anders nicht!



# Wind

Die altägypt'schen Pharaonen,  
Sie schwitzten oft auf ihren Thronen..  
Drum standen auch in den Gemächern  
Stets Sklaven rum — mit großen Fächern.  
Die wedelten mit ihrem Wedel  
Devot um den erlauchten Schädel.  
Auch heute hat man Kühlung gern,  
Jedoch erzeugt man sie modern.  
Man hat ja nicht wie dazumal  
Im Hause soviel Personal.  
Wo Hitze herrscht wie am Äquator,  
Surrt heute stets ein Ventilator.

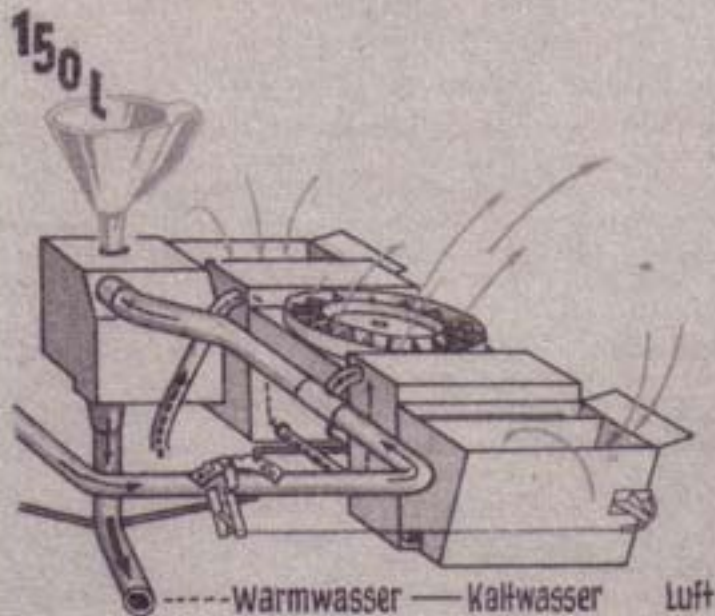

Verbaust Du Deine Kühlluftgitter,  
Ist das für Deinen Panther bitter.  
Denn davon kriegt er sicherlich  
Nen Hitzschlag oder Sonnenstich!

Ein Lüfter hält den Kampfraum mollig warm. Der Richtschütze zieht nur den Hebel an der Trennwand und schon wird Warmluft eingblasen. Mit der Kampfraumbeheizung und den Lüfterklappen regelst Du die **Kühlwassertemperatur**; sie darf **nicht über 90°** gehen!

Ist's draußen zu heiß, löse bei stehendem Motor den Schalthebel des Lüftergetriebes unter dem linken Magnetzünder (14er); schraube ihn drüber bei „erhöhter Kühlung“ wieder fest. Dann drehen die Lüfter schneller.

# Es friert . . .

Ein solches Bad verträgt doch nur  
Ne abgehärtete Natur.  
Ein anderer aber stirbt sofort  
An diesem rauen Wintersport.  
Doch frierst im Winter nicht nur Du,  
Nein, auch das Wasser friert meist zu.  
Es friert im allerwärmsten Rock  
Das Wasser Dir im Motorblock!  
Damit Du's abgehärtet kriegst,  
Wird es mit Glysantin gemixt.  
Sonst hast bei Frost nach einer Weile  
Du nur ein paar gesprengte Teile!

75 Liter  
Glysantin

So wärmst Du das Kühlwasser an!

1. Mußt Du Dich überzeugen, daß das Heizrohr sauber ist, sonst gibt's Feuerwerk, wenn Du die Lötlampe reinhältst! Reinige daher auch das Schutzsieb! Kühlwasserregler zu.
2. Beim Vorwärmen alle Mann raus aus dem Panther! Luken auf und Kampfraumbeheizung zu: Kohlendioxid-Gefahr!
3. Fülle die Lötlampe  $\frac{3}{4}$  voll, zünde sie an und pumpe so, daß sie brummt. Heize zunächst mit kleiner Flamme und drehe erst voll auf, wenn das Wasser ganz dünnflüssig ist. Pumpe immer fleißig weiter und beobachte dabei die Lötlampe; wenn sie nämlich ausgeht, läuft der Sprit in den Heizkessel.
4. Nach einer halben Stunde kannst Du den ersten Versuch mit dem Durchdrehenlassen wagen. Kommt der Motor nicht, heizt Du eben weiter.
5. Läuft er schließlich: Lötlampe raus, Abschlußdeckel zu!





# Schuhwerk . . .

Behandelst Du Dein Schuhwerk lässig,  
Ist's mit dem Ausgang meistens Essig.  
Sind Eisen nicht und Nägel drauf,  
Dann fällst Du beim Appell stets auf.  
Gern sagst Du Dir: „Jetzt schall' ich stur“,  
Dabei dient's Deinem Besten nur;  
Im abgelatschten Knobelbecher  
Tut weh der Fuß — der Strumpf kriegt Löcher.  
Wie soll mit 45 Tonnen  
Dein armer Panther vorwärtskommen?  
Läßt Du das Laufwerk Laufwerk sein,  
Stellt sich die Quittung pünktlich ein:  
Verlassen legst Du im Gelände  
Und mit dem Fahren ist's zu Ende.



Nen Schuster nennt man einen Mann,  
Der tadellos besohlen kann,  
Und rechte Panthermänner müssen  
Ne Kette aufzulegen wissen!

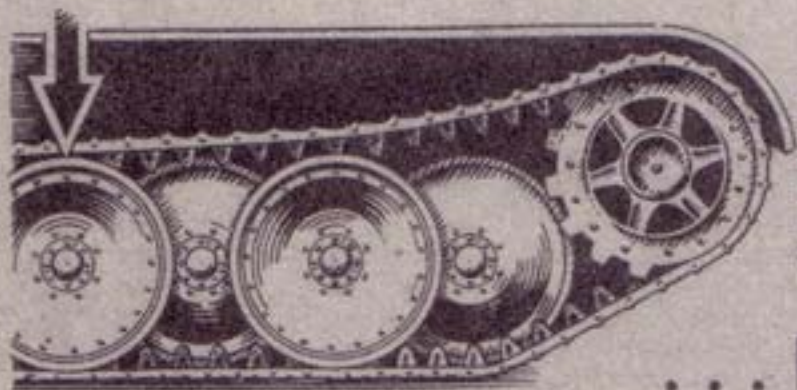

Erst entspannen. Kette mit Bolzenköpfen nach innen auslegen. Den Panther bis 1 Meter vor Kettenende drauffahren oder -schleppen (beim Einweisen nicht schlafen!). Seil am anderen Ende festmachen, übers Leitrad am Triebtrieb einhängen. Das andere Triebtrieb festbremsen, Kette mit 1. Gang aufziehen u. schließen.

. . . Laufwerk

# Hals- und

Ein Skisprung ist oft schief gegangen,  
Wenn man den Stoß nicht aufgefangen.  
In diesem Falle werden Knochen  
Und niemals ein Rekord gebrochen.  
Beim Panther würden stärkste Achsen  
Schon bei dem ersten Stößchen knacksen  
Jedoch auf seinen Federstäben  
Kann sanft er durchs Gelände schweben.  
Groß ist dabei — das weiß wohl jeder —  
Die Drehung einer solchen Feder.  
**Zerkratze drum mit Werkzeug nicht,  
Weil sie Dir sonst ganz sicher bricht!**  
Und Deine Dämpfer halten ab  
Den ärgsten Stoß vom Federstab,  
So wie beim Schuß die Schulter hält  
Den Rückstoß, daß der Mann nicht fällt.

Beim Fahren sollen die Dämpfer schön warm sein; wenn nicht, fahre auf eine ebene Stelle und fülle Öl nach.

Willst Du den **Schwingarm wechseln**, winde ihn hoch, hänge die Lasche ein und schraube sie an der Wanne fest (36er). Ist das Laufrad runter, hebe den Schwingarm wieder an, hänge die Lasche aus und laß ihn runter. Löse die Hutmutter, schlag den Keil heraus (Schutzdeckel drinlassen). Dann schraube den vorderen Schutzdeckel ab (30er) und zieh den Schwingarm raus. Schwingarme mit Dämpfer höher winden. Am Dämpfer Blechverkleidung ab (nur rechts) und an der Gabel 2 Schrauben lösen (17er). Bolzen abziehen, Dämpfer aushängen. 2 Mutterpaare am Hebelarm lösen und mit ihnen Keile rausziehen (30er und 36er Steckschlüssel).

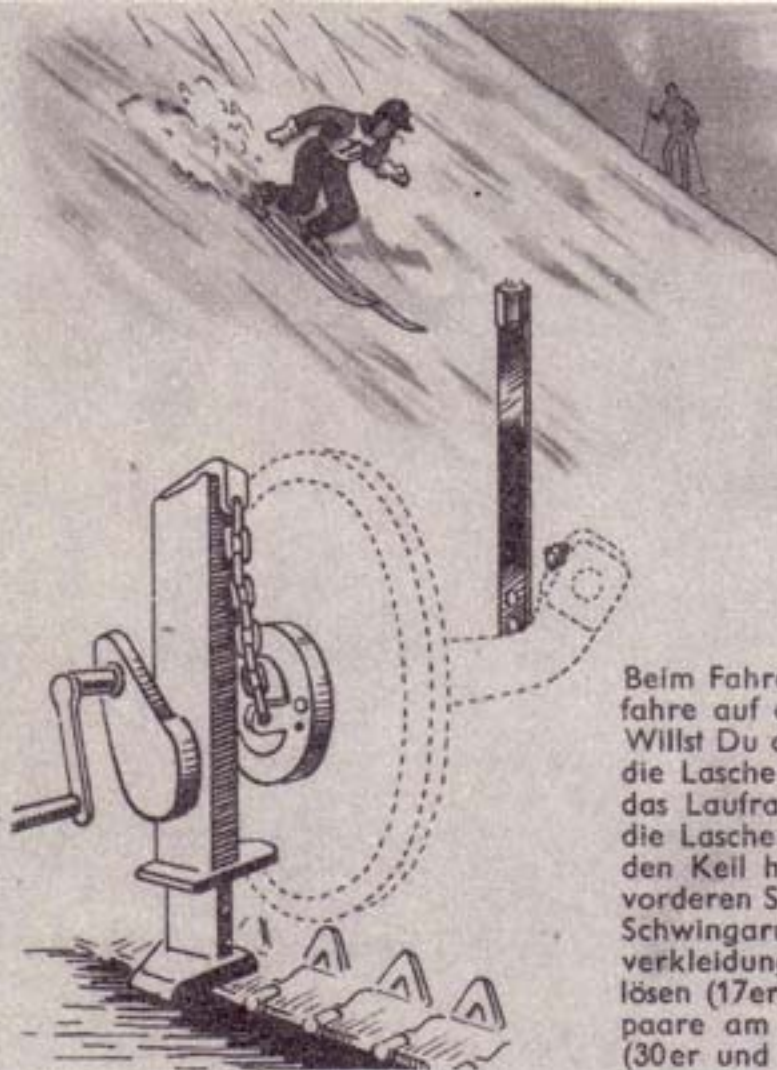



Was nützen schönste Benzmotoren,  
 Geht auf der Fahrt ein Rad verloren!  
 Dies ist sehr peinlich und gefährlich,  
 Denn Räder sind mal unentbehrlich.  
 Fährst Du auch nur knapp 60 Sachen,  
 Mußt Du Dir doch die Mühe machen,  
 Beim Laufradwechsel aufzupassen  
 Und keine Schraube auszulassen:  
 Auf Leitrad, Naben, Laufrad acht' —  
 Sonst wirst Du um den Sieg gebracht.  
 Dein Panther wird auf Krücken gehn.  
 Bist Du zu dumm, das einzusehn?

... Beinbruch

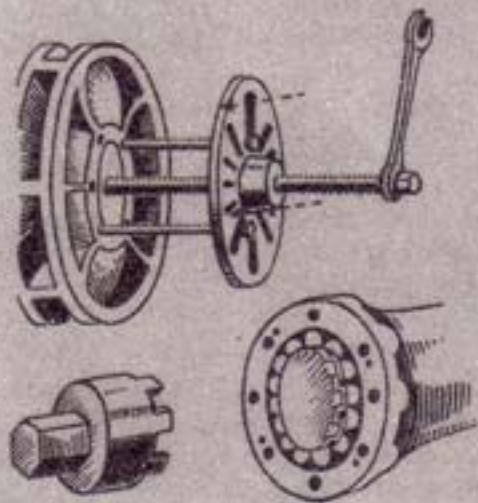

**Laufradwechsel:** 8 Schrauben an der Nabe lösen (24er), beim äußeren Laufrad die (inneren) Schrauben des Flansches. Dann winde das Laufrad bis über die Kettenzähne hoch und hänge den Schwingarm an der Wanne auf. Nun drückst Du das Laufrad mit 2 Breehstangen ab. — Achte immer auf richtige Spur und untersteh' Dich nicht, mit abgefahrenen Bandagen loszubrausen!

Soll auch die **Nabe** runter: 4 Senkschrauben lösen, Nabenkappe ab. Nutmutter entsichern und abdrehen. Sicherungs- und Abstandring raus, Nabe vom Schwingarm abziehen. Beim Zusammenbau: Nutmutter normal anziehen, dann  $\frac{1}{4}$  Umdrehung zurückdrehen und sichern.

Beim **Leitradwechsel** 6 Schrauben lösen (22er) und Deckel ab. Große Mutter lösen (36er), Druckscheibe ab, Leitrad von der Kurbel mit Sternplatte abziehen.

Hast Du den Riemen falsch gespannt,  
 Dann bringst Du keinen Griff zustand'.  
 Machst lange Ketten Du nicht kleiner,  
 Sind Kettenbolzen schnell im Eimer.  
 Wirst Du zu stramm sie aber zieh'n,  
 Ist's für das Laufwerk der Ruin!  
**Berührt das vierte Rad sie fast,**  
**Dann weißt Du, daß die Kette paßt.**  
 Stimmt's nicht, verstell' sie halt ein bisschen  
 Mit 36er Sechskantschlüssel.



Die beiden Schräglflächen des Spindelsechskants mußt Du immer waagrecht stellen, damit sich die Spannung nicht wieder lockert und der Schutzdeckel richtig schließt. Schmiere auch etwas Fett um den Schutzdeckel, das dichtet besser vor Schmutz ab!

Wird die Kette so lang, daß Du sie nicht mehr nachspannen kannst, nimm Glieder heraus oder wechsele sie. Schlage neue Kettenbolzen rein und sichere sie richtig!

Öffne oder schließe die Kette nur zwischen Trieb- und Laufrad. Zu Laufwerkarbeiten entspanne und unterbaue sie.

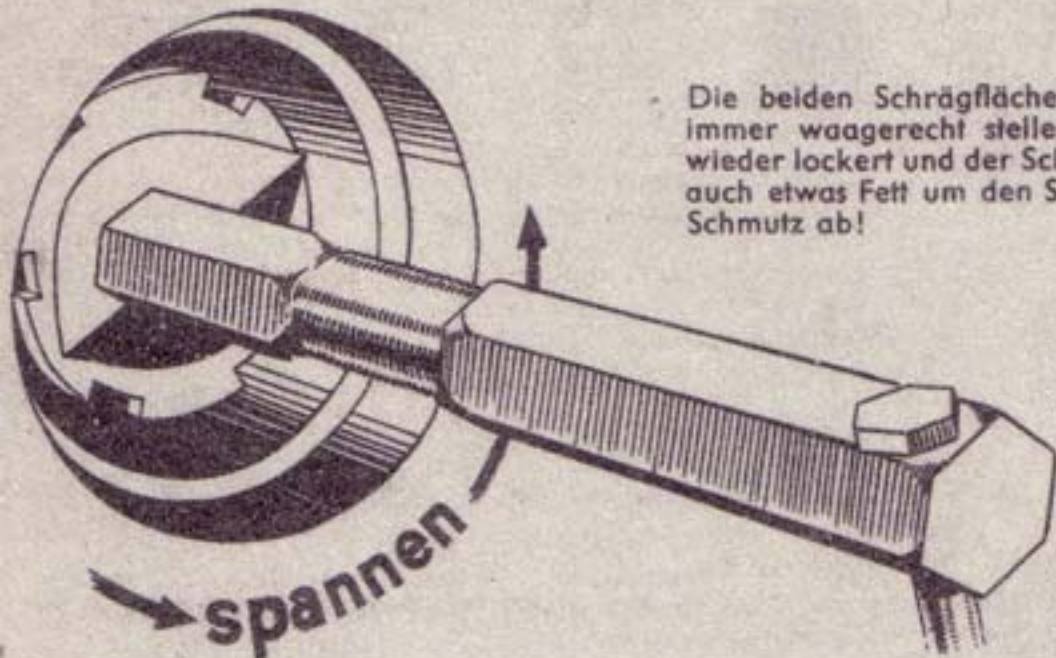



# Wer war's?

Der Dauerskat wird ungemütlich,  
Dieweil die Luft nicht appetitlich.  
Nun taucht in dieser heiklen Lage  
Nach kurzer Zeit schon auf die Frage:  
Wo kommen her die Wohlgerüche —  
Und noch dazu so fürchterliche? — —  
Durch allzuviel Kommißbrotessen  
Muß sich der Darm zusammenpressen.  
Der Druck erhitzt und Hitze dehnt,  
Das Gas entweicht — wie schon erwähnt.  
Und läßt Du Deine Kupplung schleifen,  
Dann wirst Du sicher schnell begreifen,  
Daß dies durch gleichfalls üblen Duft  
Verpesten wird die frische Luft ...

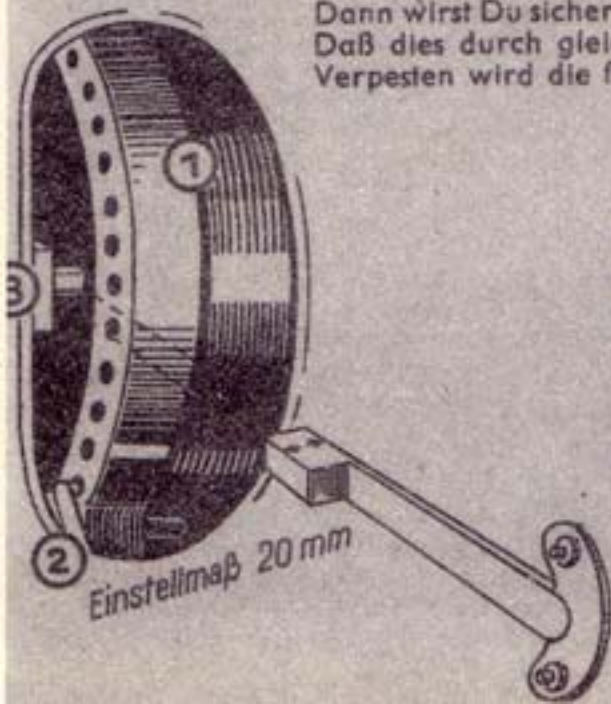

... also Fuß weg von der Kupplung !!

Ist der Totgang der Hauptkupplung zu klein geworden, mußt Du sie nachstellen:

1. Blechdeckel hinter dem Schalthebel 'runter.
2. Kupplung treten, damit die Kupplungsfeder gelöst wird.
3. Mit Nachstellschlüssel die Lochmutter 1 zu Dir ziehen oder nach unten drücken.
4. Alle 3 Sicherungsbleche 2 auf der Lochmutter in die Löcher einrasten.
5. Kupplung loslassen.

MIB jetzt mit dem Nachstellschlüssel zwischen Lochmutter und Ausrückring 3!

# Lenkung von 4 ...



Fährst Viererzug Du elegant,  
Hältst 4 PS Du in der Hand.  
Beim Panther wirst Du bald schon merken  
Die 700 Pferdestärken!  
Ein Viererzug — das ist bekannt —  
Wird solchermaßen eingespannt,  
Daß die vier Pferde gradaus sehen  
Und schön auf gleicher Höhe gehen.  
Zieht jedes Pferd nach andren Seiten,  
Dann macht das Lenken Schwierigkeiten.  
Das kann bei siebenhundert Pferden  
Dir doch erst recht gefährlich werden.  
Der Panther läuft, wie's ihm gefällt,  
Wenn seine Lenkung schlecht gestellt.  
Drum achte stets aufs Einstellmaß,  
Dann macht das Fahren doppelt Spaß!

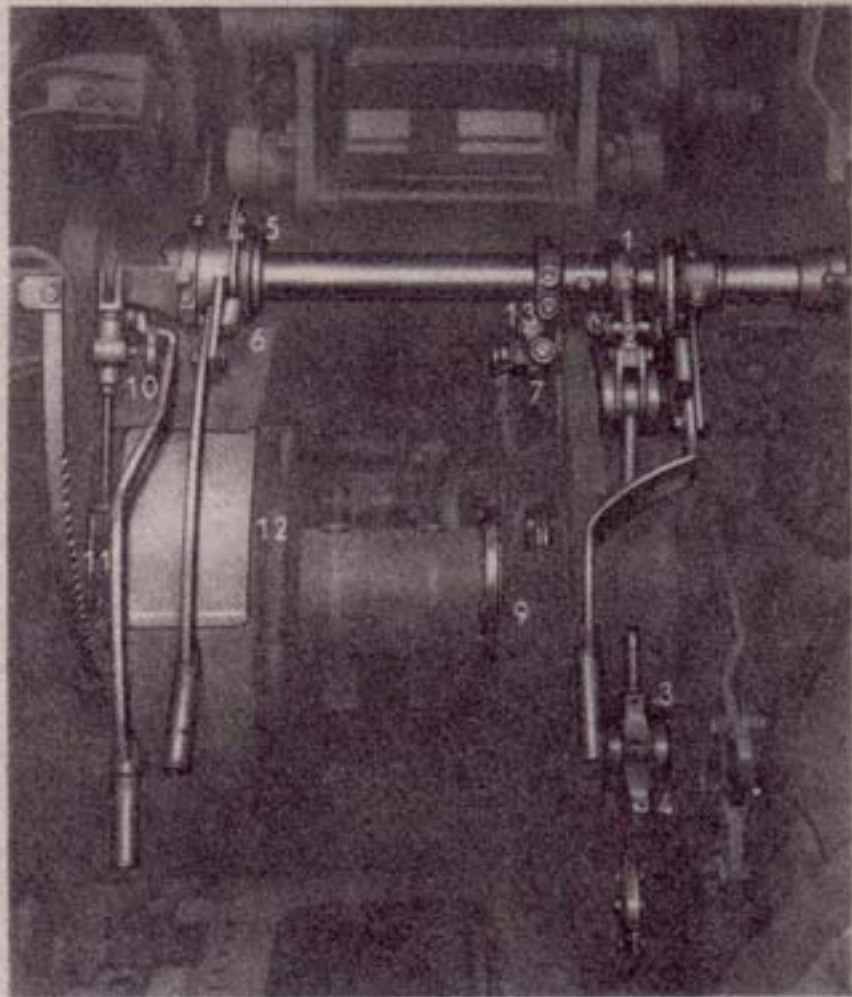



# und 700 Pferden



Auf einem Esel sitzt ein Lord,  
Er möchte, aber kann nicht fort;  
Weil für ein derart störr'sches Biest  
Zum Lenken er zu dämlich ist.  
Stellst Du die Stützbremse nicht ein,  
Wird auch Dein Panther störrisch sein.

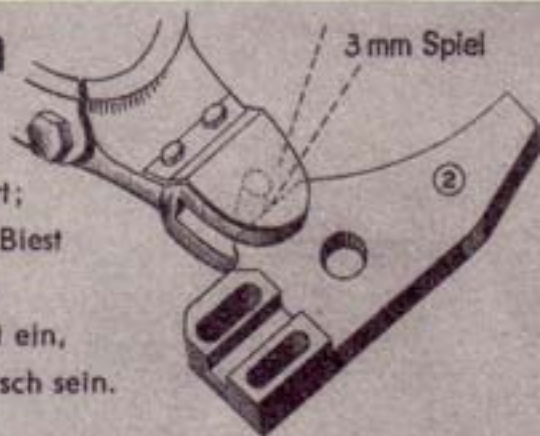

... und — vergiß die Öldruckpumpen nicht!  
Sie dürfen nie trocken laufen!

## Drum stelle ein:

Was?	Woran?	Wie?	Wie soll's sein?
Kontrollraste für Lenkhebel	Rastenbogen 5	2 Schrauben lösen (14er), Rastenbogen so verschieben, daß der Stift 6 des Lenkhebels in Rastenmitte steht	Zieh bei laufendem Motor den Lenkhebel an: Wenn der Kupplungshebel kommt, muß der Lenkhebel in Rastenmitte stehen. Aber Vorsicht! Der Panther wendet dabei!
Spiel zwischen Rollenhebel 1 und Kurvenstück 2	Gegenmutter 3 Spannmutter 4 Gegenmutter 3	lösen (32er) verdrehen, bis das Spiel stimmt, dann festziehen	2—3 mm Spiel (mit Reißnadel markieren)
Lösen der Stützbremse	Kurvenstück 2	2 Schrauben lösen (14er), nach oben oder unten verschieben	Ziehst Du den Lenkhebel 10 mm vor die Rastenmitte (mit Reißnadel markieren), muß der Rollenhebel 1 am Anfang der Kurve stehen. Du spürst deutlich, wie die Rolle um die Kante des Kurvenstücks kippt.



Wenn hier der Bremser und der Lenker Nicht eingespielt sind, sondern Stänker, Dann geht der Schwung des Viererbobs Schon in der ersten Kurve hops. Und stemmt sich noch ein Mann dagegen, Statt in die Kurve sich zu legen, Steht es bescheiden. — Und nicht anders Ist's mit der Lenkung Deines Panthers!

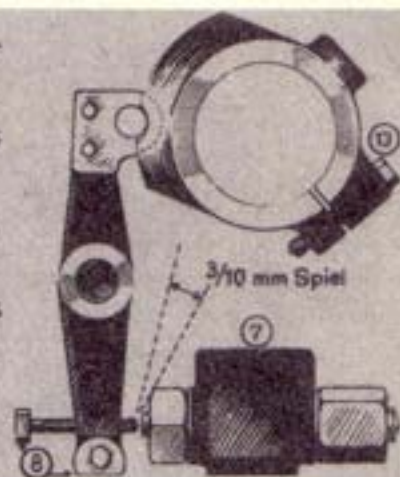

## Nochmal — einstellen:

Was?	Woran?	Wie?	Wie soll's sein?
Spiel am Kugelventil 7 der Lenkkupplung	Anschlag- und Feststellschraube 8	Zieh den Lenkhebel in Rastenstellung, dann erst einstellen	Spiel zwischen Anschlagschraube und Ventilstößel $\frac{3}{10}$ mm (Schellenbandstärke!)
Spiel der Lenkkupplung	6 Schrauben Nachstellhülse 9	lösen (17er) mit Hakenschlüssel in Fahrtrichtung drehen. Geht's zu schwer, mit Abdrückschrauben nachheifen festziehen	Beim Fahren steht der Kupplungshebel in Höhe des roten Strichs auf dem Gehäusedeckel, darf sogar bis Fingerbreite vom oberen Anschlag zu Dir zeigen
Oberlagerungs-nocken	6 Schrauben Klemmschraube 13	lösen (17er): Nocken nach oben schlagen Nocken nach unten schlagen beim Fahren einstellen!	Oberlagerung früher Oberlagerung später
Greifen der Lenkbremse Bremsgestänge	Handrad (Feineinstellung) 10 Handrad 10 Zugstange am Bremshebel 11 Handrad 10	Drehst Du nach rechts: Bremse wirkt früher Drehst Du nach links: Bremse wirkt später nach links drehen ins tiefere Loch stecken	Steht der Lenkhebel 10 mm über Rastenmitte, soll die Lenkbremse greifen. Die Lenkhebel müssen beim Durchziehen zur Bremse gleich hoch stehen!
Greifen der Handbremse prüfen	Schieber 12 Bremsgehäuse	anziehen rausziehen drehen, dabei Handbremse ziehen	Bremsgehäuse soll sich auf beiden Seiten nicht mehr drehen lassen



# Vor dem Start . . .



Wie oftmals, so auch gegenwärtig.  
Nie wird 'ne Frau mit Anziehn fertig.  
Der Freier und der Panthermann  
Sieht sich vorm Start die Trennwand an!

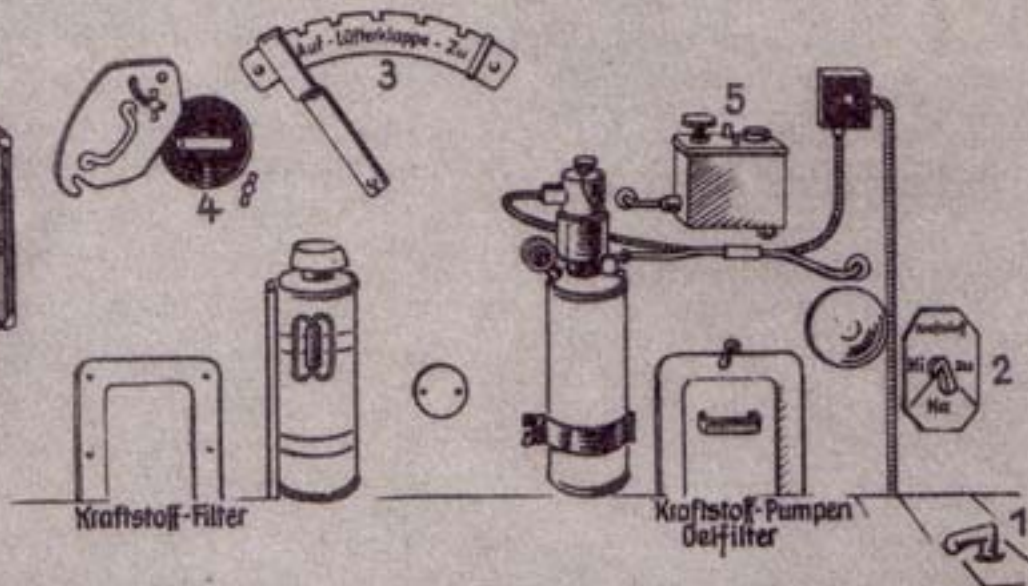

Sammlerhauptschalter

Kraftstoffhahn

Lüfterklappe

Kühlwasserregler

Gang

Spaltfilter

Durchdrehanlasser

Kurbel

Im Winter: Pumpe

10 Stöße

Lüfter

1 ein

2 auf

3 zu

zu

raus

drehen

ein

drehen

5 füllen

pumpen

4 aus

mittlere Raste „Hauptbehälter“

rechts an Deinem Sitz

Schalthebel seitlich hin- und herwackeln  
aber mehrmals

Ring ziehen, dann mit 2 Mann im Uhrzeigersinn,  
damit der Motor frei wird (Wasser im Auspuff?)  
mit 1 Liter Gasolin

Griff ziehen

# Ankurbeln

Wenn einst man wollt' Musik genießen,  
Hat Vati sich erst plagen müssen:  
Er mußte kurbeln lang und schwer,  
Heut geht das leicht: Man knipst nur mehr! —  
Im Leben wie beim Grammofon  
Macht's zweifellos der gute Ton!

Dein Gedanke, den Motor mit beiden Anlassern gleichzeitig in Schwung zu bringen, ist eine Schnapsidee; dadurch machst Du die Anlasser bestimmt kaputt!

Laß den elektrischen Anlasser höchstens 15 Sekunden laufen, warte dann eine halbe Minute (im Winter 2 Minuten) und erst wenn alles wieder stillsteht, kannst Du's nochmal versuchen.



Zündschlüssel	rein	Stellung „0“ („1“ Scheinwerfer, „2“ Standlicht)
Anlaßvorrichtung	ziehen	aber kein Gas geben
Kupplung	treten	denn das steife Getriebeöl brems
Durchdrehanlasser	drehen	bis der Motor anspringt
Kurbel	raus	
Gashebel	antippen	bis das rote Lämpchen flackert
Im Winter: Pumpe	5 pumpen	bis sie leer ist (langsam, die Kerzen werden naß)
Kupplung, Anlaßvorrichtung	loslassen	aber langsam
	Gas geben	bis der Motor 50 <sup>U</sup> hat, «dann
Lüfterklappe	3 auf	
Kühlwasserregler	auf	rastenweise, wenn Wasser über 70 <sup>U</sup> geht
Handbremse	lösen	bevor Du losfährst.



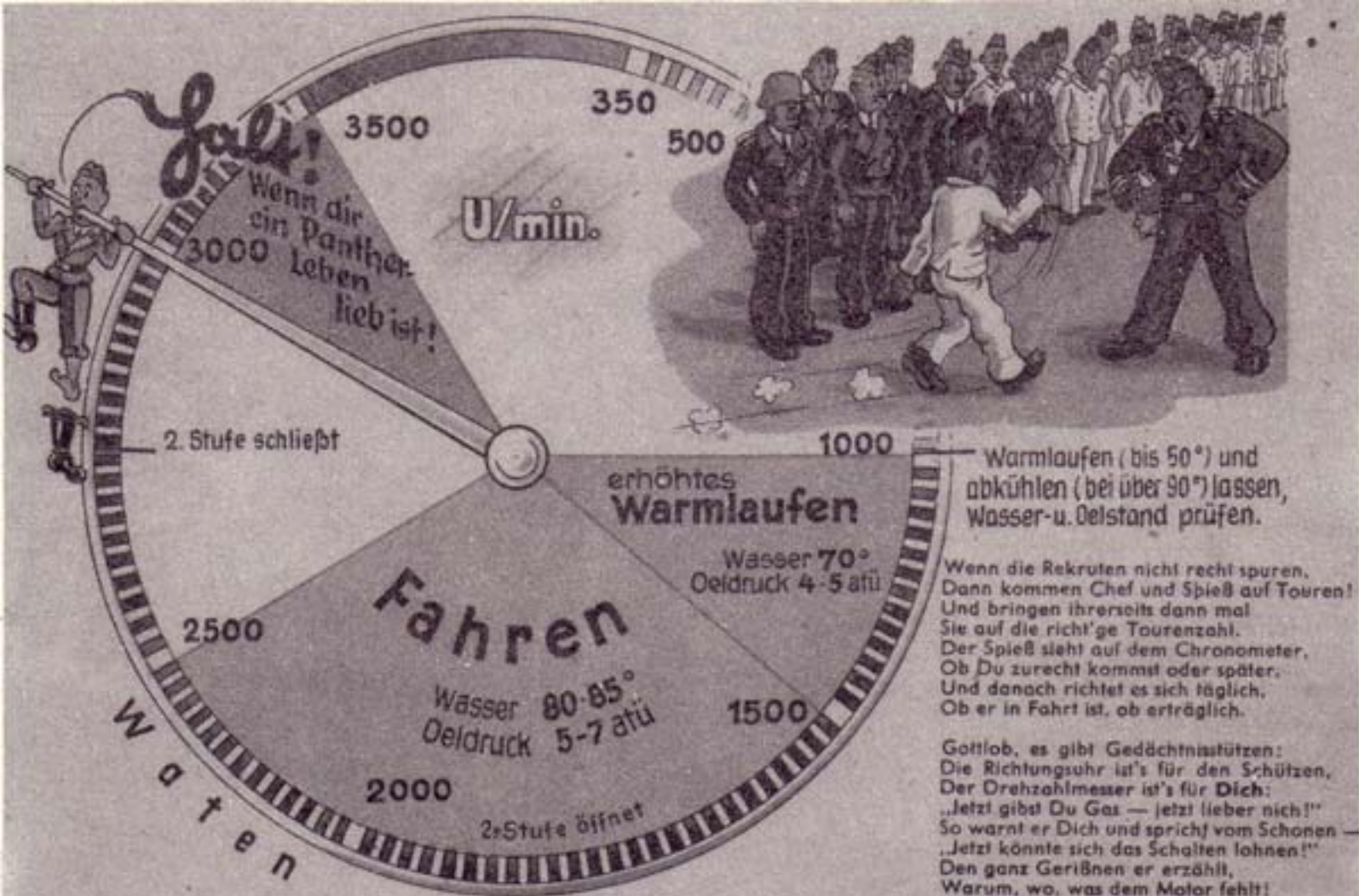

# Druckpunkt

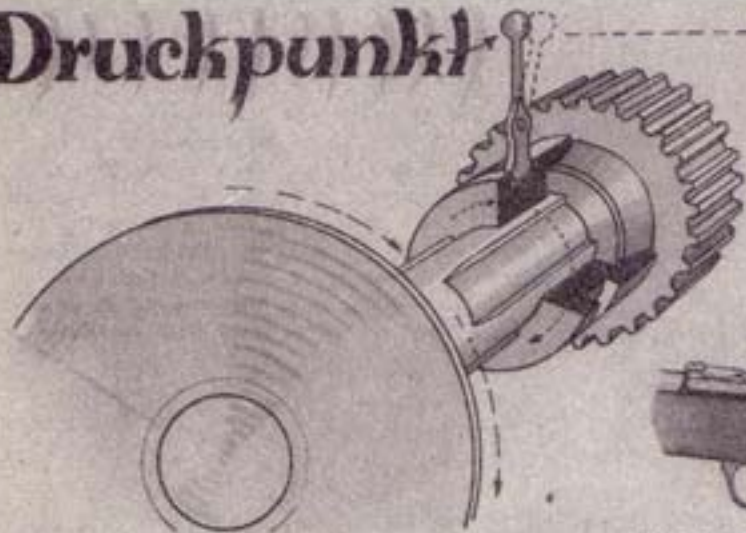

Du triffst das Schwarze nie im Ziele,  
Nimmst Du nicht Druckpunkt mit Gefühle,  
Den Gang verfehlt man auch bestimmt,  
Wenn man nicht fein den Druckpunkt nimmt!  
Das Schalten mit dem Druckpunktnehmen  
Gehört hier zu den Kernproblemen,  
Doch nützt Dir nichts die Theorie,  
Der erste Hauptpunkt ist das Wie!  
Raufschalten ist im ganzen schlimmer:  
Erst Gas weg, dann nimm Druckpunkt immer;  
Nun drückst Du langsam rein den Gang  
Ganz ohne üblen Nebenschlag.  
Doch runter hast Du aufzupassen  
— das Gas ist dabei stehn zu lassen —  
Und dann ist ohne Krach und Mühn  
Flott übern Druckpunkt durchzuziehn.  
Doch, wenn es wie beim Zahnarzt kracht,  
Dann hast Du was verkehrt gemacht.  
„Halt!“ ruft verzweifelnd das Getriebe.  
O Mensch, behandle es mit Liebe!

Der Zeigefinger nimmt mit der Wurzel des ersten Gliedes oder mit dem zweiten Gliede Fühlung am Abzug und führt ihn durch Krümmen der beiden vorderen Glieder in einem Zuge zurück, bis Widerstand verspürt wird, d. h. man nimmt „Druckpunkt“. Dann wird sofort gleichmäßig weitergekrümmt

H. Dv. 240,  
Ziff. 73, Abs. 2

In der Ebene fährst Du mit dem 3., bei Steigungen im 1. oder 2. Gang an. Kriegst Du den Gang nicht gleich rein: Schalthebel zurück auf Leerlauf, Kupplung loslassen und wieder treten — dann geht's bestimmt!

Ist das Getriebeöl kalt, schaltet sich nicht so glatt; fahre es daher richtig warm! Du wirst nur sauber schalten, wenn Du die Kupplung tief durchtrittst und auch den Hebel in seine äußerste Endstellung bringst. Du kannst ruhig weiter mit Zwischengas und Doppelkuppeln schalten, aber es ist nicht nötig. Nie reißen und würgen! Überspringe beim Runterschalten nicht mehr als zwei Gänge, wenn der Panther noch zuviel Fahrt hat, denn das geht sehr über die Kupplung.





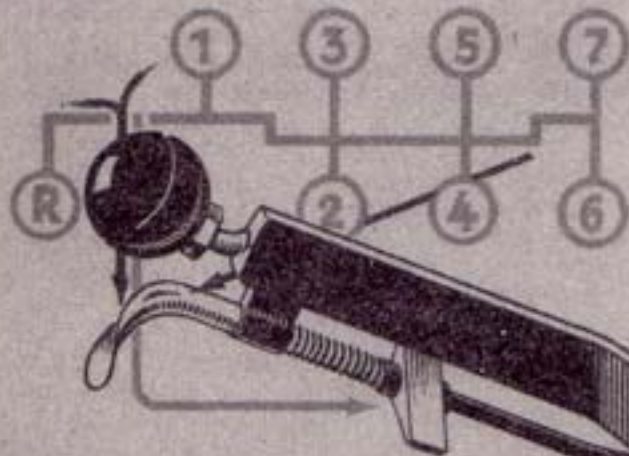

## Schalten

Man weiß, daß alle Rennkanonen  
 Sich selbst nicht, doch den Wagen schonen.  
 Und drum erst recht bedenke Du  
 Bei dem Getriebe das **W o z u !**  
 Als dritten Hauptpunkt merke dann,  
 Nach **Wie**, **Wozu** nun auch das **W a n n !**  
 Nicht zögernd schalten; wenn, dann gleich.  
 Wer zeitig schaltet, fährt auch weich!  
 Wird Dir vorm Schalten angst und bange,  
 Dann wartest Du bereits zu lange! —  
**Tja, Gänge sind mal da auf Erden,**  
**Damit sie auch geschaltet werden!**

Sieh immer scharf auf die Bahn vor Dir und denke beim Fahren nicht an Mädchen, Urlaub, Schweinebraten! Dann erkennst Du auch schnell die Tücken im Gelände, Steigungen und Gefälle und kannst **vorher den nötigen Gang** schalten. Bergab fahre mit dem gleichen Gang, den Du aufwärts brauchen würdest. Du bremst dabei mit dem Motor, deshalb tritt ab und zu sanft die Fußbremse, sonst überdrehst Du ihn!

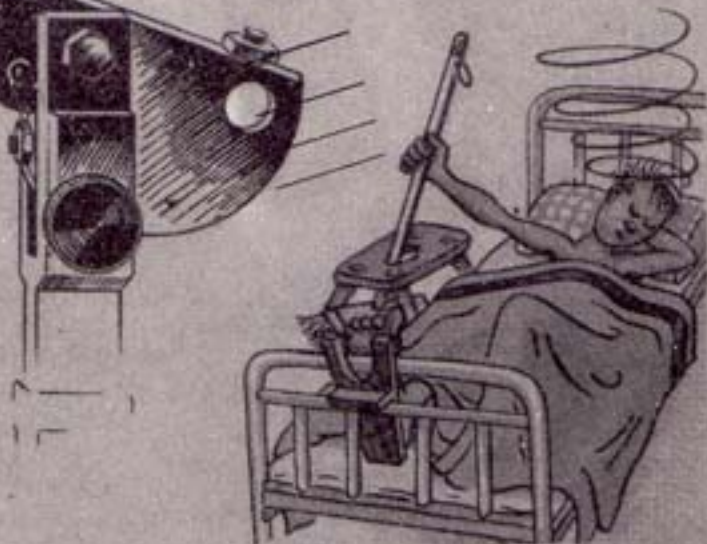

Bleich und voll Lebensüberdruß  
 Saß unjüngst Paul im Omnibus.  
 Der Fahrer murkst, der Wagen springt,  
 Pauls Magensaft nach außen dringt.  
 Die Mitwelt tadelt die Manieren,  
 Es kostet obendrein Gebühren!  
 Ein solches Fahren nimmst Du übel,  
 Die Folge: Frühstück ist im Kübel.  
 Und gibst Du Gas als klopfst Du Steiner,  
 Die Folge: Lager sind im Eimer!

# Gas geben

Das überlegene Fahren stiehlt dem Gegner den Mut, dem Zuschauer das Herz — wozu willst Du erst noch angreifen:  
 Fahre wie einer, der gesiegt hat!

Nietzsche



Du mußt beim Gas sowie beim Schalten  
 Den Carratsch Dir vor Augen halten!  
 Nie fährt er schneller als er muß,  
 Der Schnellste ist er meist am Schluß;  
 Wer nämlich anfangs dauernd führte,  
 Ist später häufig der Lackierte.  
 Selbst in ereignisreichsten Rennen  
 Hat Ruhe er bewahren können.  
 Und sein Geheimnis ist bloß das:  
**Gib zart und doch energisch Gas!** —  
 Dir winkt zwar meistens kein Pokal,  
 Doch Gaspedal bleibt Gaspedal.  
 Das Ding ist klein — jedoch oho —  
 Und auch im Panther A und O!  
 Nur unter schwach begabten Lichtern  
 Tritt man den „Fahrfußhebel“ schüchtern;  
 Und wird die Lage einmal brenzlich,  
 Versagen solche Leute gänzlich.  
 Vertreter von der Gegenseite  
 Sind keineswegs die klügeren Leute.  
**Wer stur aufs Gas latscht mit den Haxen,  
 Ist mit dem Motor nicht verwachsen!**



# Kurven

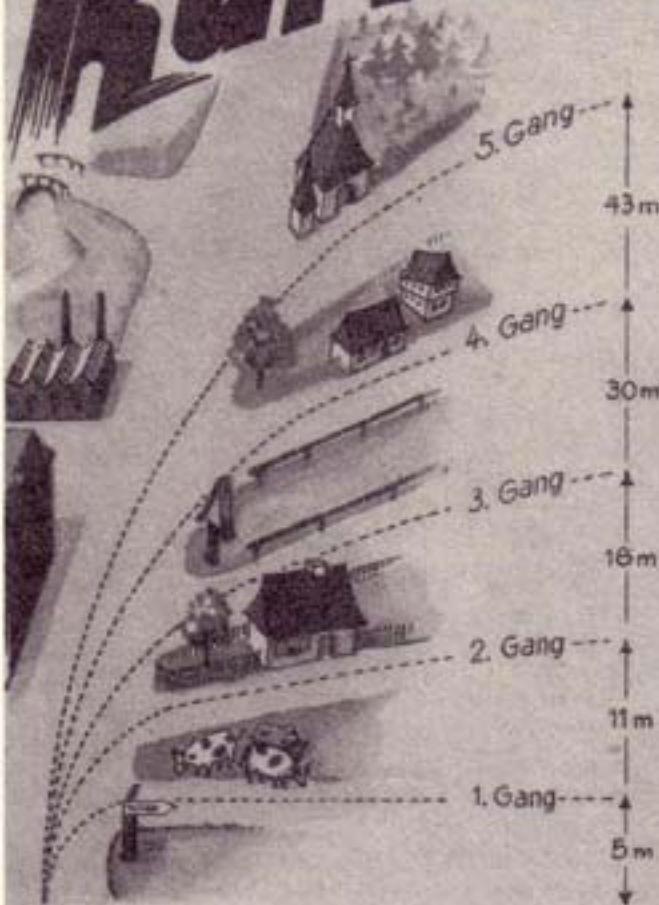

Kleine Richtungsverbesserungen machst Du durch kurzes Anziehen der Lenkhebel, Gasgeben oder -wegnehmen. Ziehst Du sie bis in die Raste durch, fährst Du eine Kurve; aber es muß auch der richtige Gang drin sein. — Wenden auf der Stelle ohne Gang geht sehr gut, Du brauchst aber viel Platz. Lege lieber einen Gang rein, ehe Du Kameraden oder Fahrzeuge rammt.

Rutscht im schweren Gelände die Stützbremse durch, drehe das Handrad am rechten Lenkhebel weiter nach rechts; dadurch werden ihre Federn nachgespannt. Versagt mal die Öldruckanlage, mußst Du das Handrad ganz nach links drehen.

Bremse nur mit Fuß- oder Handbremse, weil durch das Hochreißen beider Lenkhebel die Stützbremstrommel auseinanderfliegt oder die Wellen brechen.

Fahre nur mit Kanone auf 12 Uhr, aber kitzle trotzdem Deinen Vordermann nicht mit dem Rohr!

Hier fliegt sich's wunderschön und schnell,  
Drum nennt man so was Karussell.  
Wird anfangs langsam nur geflogen,  
So gibt das einen kleinen Bogen.  
Bei größerer Geschwindigkeit  
Wird auch der Bogen groß und weit.  
Das ist doch, wenn man's recht betrachtet,  
**Was man beim Lenken auch beachtet.**  
Fährt man mit einem Affenzahn,  
Ganz große Bögen gibt das dann —  
Und flache Kurven. Doch dagegen  
Gibt's spitze Kurven — enge Bögen,  
Wenn andererseits man sachte fährt.  
Merk Dir auch, daß sich's nicht gehört,  
Daß man die Lenkbremse stets quält,  
Wenn man es grad für nötig hält;  
Da geht das Triebwerk schnell kaputt.  
Ein Kutscher ist, der so was tut!



# Eis und Glätte

Wird es im Winter eisig, fröstlich,  
Ist dies in mancher Hinsicht köstlich;  
Des Eises freu'n sich nicht alleine  
Nur Freiersfüße, Kindesbeine —  
Nein, selbst die Beine eines Graises  
Ergötzen schlüddernd sich des Eises.  
Selbst vom Gesetze weicht die Strenge  
Bei einer Bahn von solcher Länge.  
Ein Mädchen rutscht — obwohl's postalisch,  
Hebt sich das Röckchen unmoralisch,  
Kurz — alles, was sonst würdig schreiet,  
Wird frisch und heiter, wenn es gleitet.  
Doch manche „Fälle“ zeigen drastisch:  
Schief geht's, bist Du nicht mehr elastisch.  
Off rutscht man — selbst wenn man's nicht will —  
Drum fahr bei Glätte mit Gefühl . . .

und

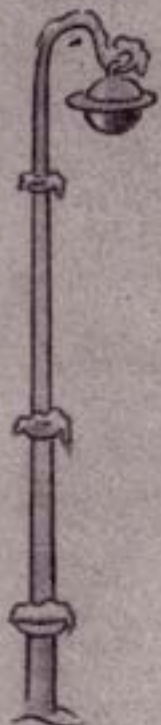

zieh die Lenkhebel schön weich  
an. Verzichte ganz auf die Bremsen;  
bei Gefälle Gas wegnehmen,  
gegenlenken und den Panther  
schieben lassen. Schleudert er  
auf ebener Straße mal zu wild  
herum, drücke kurz auf die Tube  
und richte ihn grade.

Ein  $\frac{3}{4}$  Meter Eiskecke trägt den Panther, wenn sie durchweg hell und klar ist. Am Ufer, direkt über der Strömung und bei verschneitem Eis sei vorsichtig, denn es ist hier dünner. Sieh Dir deshalb genau den Weg an, den Du über den Fluß fahren willst. Ist Dir die Sache nicht ganz geheuer, warte oder laß die Finger ganz davon.

Bei der Überfahrt: Luken auf! Nicht halten, wenden oder schalten, sondern ruhig einzeln rüberfahren. Biegt sich das Eis durch, beschleunige langsam, sonst brichst Du gleich ein.



# KNÜPPELDÄMMLICHES

Für Räder ist der Damm gedacht,  
Durch Dich wird er zur Sau gemacht.  
Ne Kette ist ein breites Trumm,  
Weißt Du denn eigentlich warum? —  
Na also! Weg vom Knüppeldamm,  
Du kommst auch mitten durch den Schlamm —

wenn Du ohne Schalten und scharfes Lenken zügig durchfährst. Auch hier ist zu viel Gas genau so schlecht wie zu wenig (abgewürgter Motor) — gib den Ketten Zeit zum Greifen!

Bei Panthers singt der fromme Chorus:  
„Beschütze uns, St. Christophorus,  
Und segne alle unsre Taten,  
Speziell — wie Du's gewöhnt — beim Waten!“



Im Osten kannst Du durch viele Flüsse fahren, denn sie sind breit, aber seicht; Du bist dann auf keine Panje-Brücke angewiesen. Stopfst Du die Löcher zwischen Motor- und Lüfterraum mit Holzstöpseln zu, kann der Panther bis zu 1 1/2 Meter ins Wasser gehen! Hauptsache ist: Flott im 1. oder 2. Gang fahren (Bugwelle!) und nicht halten. Kanone hochdrehen!

Die Flußsohle darf nicht moddrig sein; sind die Ufer nicht fest und flach, können Dir Pioniere helfen. Wollt Ihr zu mehreren hintereinander rüber, seilt Euch gegenseitig an; dann passiert bestimmt nichts.

Und — wer es einmal versucht hat, läßt nur ungern vom Waten!

# Ritterminen

Die Sperrung machten einst die Ritter  
Durch Dreck von oben, Brücken, Gitter.  
Heut sind die Mittel technisch feiner,  
Doch in der Wirkung viel gemeiner!  
Einst goß man Pech von kühnen Mauern,  
Heut unterm Rasen Minen kauern.  
Drum mit der ganzen Augenschärfe  
Dich stets auf diese Minen werfe!  
Denn aus dem Panther sieht man schwer,  
Wo so was sein kann — ungefähr.  
In übler Gegend helfen kann es,  
Fährst Du die Spur des Vordermannes.  
Gerät man in ein Minenfeld,  
Dann ist es ratsam, daß man hält . . . .



. . . und in der eigenen Spur zurückstößt. Nicht vor Aufregung als Scheibe stehenbleiben. In verdächtigem Gelände: Augen auf! Merkwürdige Maulwurfshäufen, auffallende Risse (besonders nach Regen), verwelktes Gras, verfärbter Boden oder schmutziger Schnee sind gefährlich. Feindminen sind oft schachbrettartig verlegt. Auf jeden Fall weg von den Minen und das Feld mit Zweigen kennzeichnen. Wenn Du nicht damit Bescheid weißt, dann laß die Minen lieber liegen. Am besten sprengst Du sie. Mit kleinen Sperrern wirst Du allein fertig. Für größere brauchst Du den Pionier. Aber wenn er Dir hilft, darfst Du ihn auch nicht sitzenlassen! Hilf mit, gib ihm Feuerschutz!

**Das Wichtigste ist: Melden!!**



# Sperrren



Ob man froh und unbeschwert  
Von der Front in Urlaub fährt,  
Ob man sonntags Urlaub nimmt  
Und am Anzug was nicht stimmt,  
Ob man abends im Lokale  
Fröhlich sitzt vor leckrem Mahle,  
Ob man munter um sich schaut,  
Zwecks Entdeckung einer Braut:  
Überall — daß sie Dich greife —  
Wartet eine Heeresstreife,  
Die sich Dir entgegenstemmt;  
Grausam Deine Schritte hemmt.  
Und man meldet ihre Nähe,  
Trachtend, daß man sie umgehe:  
Schließlich wirst Du doch geschnappt,  
Weil die Masche nicht geklappt.

Deshalb Vorsicht, meine Herren,  
Tückisch sind vor allem Sperrren! —  
Wenn man haarscharf um sich blickt,  
Geht's, daß die Umgehung glückt.  
Doch wenn Du auf Minen fährst,  
Ist es schlimmer als zuerst!



Auch bei festen Straßensperren muß Du mit Minen und versteckten Ladungen rechnen, daher „untersuche“ sie vorher mit einer Sprenggranate oder umgehe sie in weitem Bogen! Panzergräben mit flachen Böschungen kannst Du durchklettern, aber Spitzgräben sind sehr gefährlich! Aus ihnen kommst Du allein nie wieder raus! Genau so ist's mit Stellabstichen im Hügelgelände; hier sprengen Dir die Pioniere erst eine schräge Rampe. Fahre nicht freudestrahlend auf Lücken im Panzergraben zu; sie sind sicher vermint!



Ein Mensch fährt sonst Mercedes-Benz.  
 Drum neigt er stark zur Korpulenz.  
 Der Mensch, der sehr die Berge liebt,  
 Weil es dort keine Sünde gibt,  
 Auf eine schwache Brücke steigt,  
 Von seiner Frische überzeugt,  
 Indes die Folgen des Gewichtes!  
 Erst ächzt das Holz und schließlich bricht es!  
 Der Mann stürzt ab und darauf deucht  
 Die Sache ihm von unten feucht.  
 Der Sepp am Ufer lacht sich fast  
 Vor Schadenfreude einen Ast.  
 Von Stund an hielt der Mann drum gründlich  
 Die Almen trotzdem sehr für sündlich.

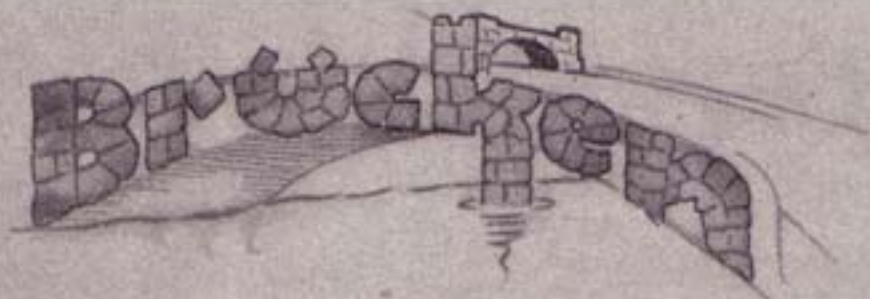

**Auch Dir geht's häufig wie beim Bach:  
 Die Brücken sind sehr oft zu schwach.  
 Drum sieh nach ihrem Zustand erst  
 Genau, bevor Du drüberfährst,  
 Sind sie aus Mauer und Beton,  
 Dann tragen sie den Panther schon.  
 Doch Holz ist oftmals etwas schwächlich  
 Und solche Brücken zu gebrechlich . . . aber,**



wenn sie friedensmäßig in einer verkehrsreichen Gegend, von der OT oder den Pionier-Brückenbau-Bataillonen gebaut sind (24t), kannst Du es wagen. Auch Eisenbrücken (24t) neuer Bauart tragen den Panther, aber bei alten und schwachen frage lieber erst den Pionier. Überschreite keinesfalls die angegebene Tragfähigkeit von Kriegsbrücken (aus Kriegsbrückengerät und Behelfsbrücken aus Holz)!

Ist die Fahrbahn auf der Eisenbetonbrücke sehr schwach, sei vorsichtig! Siehst Du beim Überfahren Risse oder Sprünge, muß der Pionierzug gleich einen starken Holzbelag auflegen.

Kommt ein Panther allein über die Brücke, ist noch lange nicht gesagt, daß die ganze Abteilung drübertrutschen kann. Marschiert sie über eine unsichere Brücke, müssen die Unterstützungen und Streckträger dauernd auf Beschädigungen beobachtet werden.

Halte schon vor der Brücke und laß Dich genau grade einwinken, denn Du darfst auf der Brücke nicht lenken, schalten, beschleunigen, bremsen oder anhalten! Fahre im 4. Gang zügig rüber und drehe erst wieder mehr auf, wenn Du ein Stück hinter der Brücke bist: sonst stürzt sie wegen Deiner Rumpelerei ein. Fahre bei guten Brücken mit 30 Meter Abstand, bei zweifelhaften einzeln rüber.



# Bergen

Wer stärker zieht, der hat gesiegt,  
Weil er die andern rüberkriegt.  
Beim Sport ist dieses Spiel beliebt,  
Am Panther wird es auch geübt.  
In diesem Fall dient das Vergnügen  
Dazu, den Hobel flott zu kriegen.  
Die 18-Tonner muß sich mü'h'n,  
Den Panther aus dem Schlamm zu ziehn.  
Der ist, das merkst Du mit Entsetzen —  
Als Gegner nicht zu unterschätzen.  
Denn steckt ein Panther erst im Dreck,  
Dann rührt er sich nicht mehr vom Fleck.



Zieht ihr mit 2 Maschinen an,  
dann leitet diesen Kram 1 Mann!



Zuerst:

Meld' ich dem Chef gleich, wo ich sitze,  
Genau den Standort, mit 'ner Skizze,  
Wie es mit meinem Panther steht  
Und ob er noch zu lenken geht,  
Ob er noch mit, ob ohne Ketten,  
Ob schwierig er, ob leicht zu retten.

Dann:

Leg' Deine Seile erst mal glatt,  
Sonst reißt Dir ab der stärkste Draht.  
Das Seil Dir um die Ohren fliegt,  
Wenn man's auf scharfen Kanten knickt.  
Geh immer weg mit Kopf und Pfoten.  
Vor allem dulde niemals Knoten.

Beim Vorwärtsschleppen zürre den Turm auf 6 Uhr, rückwärts auf 12 Uhr. Halte dauernd Verbindung mit den Kameraden auf den Zugmaschinen, dann wird es auch flott vorwärtsgehen!

Männer vom Bergezug! Ihr könnt nicht genug Brechstangen, 5-Haken, Schäkel, Kettenbolzen, Seile, Bohlen und Werkzeug mitnehmen, wenn ihr losfahrt!!

# PANTHER-KLINIK

Die Werkstatt ist nicht da zum Ruhn,  
Sie kann nicht alles für Dich tun.  
*Sieh zu, daß Du Dich mitbetätigst,*  
Vor allem meld, was Du benötigst:  
Dem **Hauptwerkmeister** mußt Du sagen,  
Was alles fehlt an Deinem Wagen;  
Dem **Waffenmeister** wird erzählt,  
Wenn an der Spritze etwas fehlt;  
**Nachrichtentele** wollen wissen,  
Ob sie am Funk was richten müssen.  
Meld, ohne viel drumrum zu reden,  
**Ganz klar und deutlich alle Schäden.**  
Die **Munition** nimm raus zuerst,  
Bevor Du in die **Werkstatt** fährst!



Dann räum heraus gleich Dein Gepäck,  
Sonst ist es hinterher bloß weg. —  
Ist mal ein Teil total am Schluß,  
So daß man es ersetzen muß,  
Dann wirf's nicht in den Straßengraben —  
Der Herr Inspektor muß es haben;  
Denn bringt das alte er zurück,  
Kriegt er auch gleich ein neues Stück.  
Auch darfst Du nie was andres treiben  
Und mußt bei Deinem Wagen bleiben.  
Weil manchmal selbst der Spezialist —  
Was unumgänglich scheint — vergißt.  
So ist, oft schon nach kurzer Zeit,  
Dein Panther wieder kampfbereit!



# Abstellen



Schon einst im grauen Altertume  
Gereichte es dem Mann zum Ruhme,  
Wenn schnell er viele Stunden lief,  
Am Schlusse noch zwei Worte rief  
Und dann mit letzter Kraft am Ziel  
Entseelt auf einen Marktplatz fiel.  
Dem Lauf wird heut noch Ruhm gezollt:  
Es gibt Medaillen, die aus Gold;  
Doch kann ein Läufer sie erwerben,  
Womöglich ohne dran zu sterben.  
Drum geht am Ziel er noch ein Stückel  
Und kriegt dann einen warmen Wickel,  
Damit er kühl wird, wenn er schwitzt.  
Und ist Dein Motor stark erhitzt:  
Laß, stellst Du ab, ihn erst verschnauften  
Und ruhig etwas weiterlaufen! —

In Rußland sind bekanntlich räumlich  
Die Möglichkeiten ganz unheimlich.  
Drum ziehe im Quartier die Panther  
So weit als möglich auseinander  
Und merke Dir die ernste Warnung:  
**Denk stets an Windschutz, Deckung, Tarnung!**

Zu jäh bringt Weh!  
Sprichwort

Handbremse  
Zündschlüssel (auch Standlicht)  
Im Winter: Anlaßvorrichtung  
Gang  
Spaltfilter  
Lüfterklappe, Kraftstoffhahn  
Sammlerhauptschalter

anziehen  
aus  
ziehen  
rein  
drehen  
zu  
aus

bei Stellung „0“, dabei  
zum Erweichen des Ölfilms  
aber mehrmals

Vergiß im Winter nicht, das Öl wieder zu verdünnen, und lege Reisig, Bohlen oder Stroh unter die Ketten, fege den Schnee vom Panther und decke die Kühlluftgitter zu.

# Erst reisen . . . .

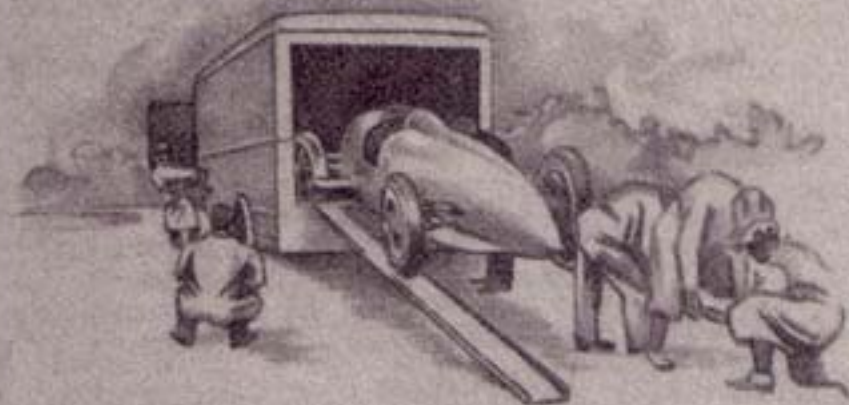

Es läßt sich keineswegs bestreiten,  
Daß Deutschland einst in Friedenszeiten  
Oft in drei Teilen dieser Erde  
Im Autorennsport sich bewährte.  
Doch meist war's eine lange Fahrt  
Für unsre Wagen bis zum Start.  
Geradeso der Panthermann  
Fährt immer wieder Eisenbahn.  
Man bringt ihn besser meist verladen  
Erst zu der Stätte seiner Taten.

## Beim Verladen:

Laß Dich vor der Kopframpe so einweisen, daß Du ohne viel Lenken genau auf die Mitte des Wagens kommst. Fahre mit dem Panther nur auf SSy-Wagen, denn SS-Wagen tragen bloß 35 Tonnen. — Verlädst Du von der Seitenrampe, so nutze die Wagenlänge aus und fahre nicht zu schräg drauf, sonst kommst Du nie mit dem Platz aus oder die Kette verklemmt sich, der Panther rutscht Dir ab. Steht er richtig: Im Sommer Handbremse anziehen, im Winter 1. Gang drinlassen, alle Lukendeckel zu.

Schürzen ab und unter den Panther legen, Turm auf 12 Uhr zurren.

Mit der Verladung ist es wie mit einer guten Soße. Beide müssen auf den ersten Anhieb gelingen, man kann sie nicht nachher verbessern. Man sollte eher von vorn anfangen.

Balzac



Je 2 Holzkeile vor und hinter der Kette annageln (fehlt sie, Balken und große Kelle an die Laufräder).  
Ladeschwellen des Wagens an die Ketten schieben und festschrauben.

**Auf der Fahrt . . . . .** sieh regelmäßig nach, ob:  
die **Bremsen** angezogen sind,  
**Kette** und **Ladeschwellen** fest sind, besonders bei Tauwetter,  
der Panther noch genau in **Wagenmitte** steht;  
das kannst Du mit den Lehren am Wagen genau nachprüfen.

Auf der Strecke und bei Brückendurchfahrten ist oft Hochspannungsfahrt! Daher stell' oder leg' Dich während der Fahrt nicht auf den Panther!

„Erst siegen — dann reisen“, so heißt's in Zivil,  
Sonst wird's Papa Dormmüller schließlich zuviel!  
Doch Panther verläßt man ja nicht zum Vergnügen,  
Drum heißt es bei uns stets: „Erst reisen — dann siegen!“  
Man braucht viele Wagen und Loks heut im Krieg,  
Die dürfen dann rollen auch nur für den Sieg,  
Drum nütze die Wagen stets mit Überlegung,  
Sonst fehlen sie hinterher für die Verpflegung!



**. . . . dann siegen !**

# Epilog an Dich *im Himmel*

An illustration showing a group of soldiers in uniform sitting on a large, fluffy cloud in heaven. They are gathered around a large book titled 'Panther-Lese'. One soldier is pointing upwards. In the background, a cherub is flying. The scene is framed by a large, stylized cloud shape.

Fünf, die das Zeitliche gesegnet,  
Die sind im Himmel sich begegnet,  
Ein jeder hat nun dran gedacht,  
Was er auf Erden falsch gemacht.  
Doch ist's in himmlischen Gefilden  
Zu spät, um Männer auszubilden.  
Was deutlich in der Fibel stand,  
Das war den fünf unbekannt.  
Unwissenheit ist immer schädlich,  
In diesem Falle war sie tödlich.  
Jetzt seh'n sie, besser wär's gewesen,  
Sie hätten gleich das Buch gelesen.  
Zu spät ist's in der Ewigkeit,  
Drum lerne Du solang's noch Zeit.

A small illustration of a cherub with wings, holding a book, positioned between the two main text blocks.

Nun, Kameraden, hört mal her:  
Lernt, was ihr müßt, es ist nicht schwer.  
Hier lernt ihr es mit frohem Mut,  
Schlecht wird, was man gezwungen tut.  
Drum nehmt von selbst die Fibel vor.  
Ihr wißt, daß unter dem Humor  
Der strenge Ernst des Krieges steckt  
Und daß die Fibel nur bezweckt,  
Daß sie Euch macht zu Panthermännern,  
D. h. zu überlegnen Könnern.  
Doch der Soldat tut seine Pflicht  
Nie mit verbissenem Gesicht.  
Das, was Du wissen müßt, das lern!  
Doch lern's von selber, tu es gern!

A name tag with a decorative border.

St. Hubertus  
1. Bn. anklaffer

A name tag with a decorative border.

St. Barbara  
Anmeldung  
Wolke 9

A name tag with a decorative border.

St.  
Christoph

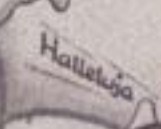
A name tag with a decorative border.

Hatteluja



# Das Stachelmaß



Die lockre Maid ergibt sich gerne  
Beim ersten Angriff aus der Ferne.  
Doch zeigt ein Mädchen spröden Sinn,  
Da mußt Du dann schon näher hin.  
Und bei den Panzern ist's genau  
So mit dem Kampf wie bei der Frau.

Sei's Bel ami, sei's Panthermann,  
Auf die Entfernung kommt es an!  
Der alte Fachmann macht sich das  
Sehr einfach: Mit dem Stachelmaß!

Am Heck und seitlich fällt Dir jeder  
Zum Opfer auf 2000 Meter.  
Von vorn ist's Stachelmaß sehr wichtig!  
Es sagt, ob er zum Abschluß richtig!  
Die Knackentfernung nämlich wird  
Schon ausgerechnet Dir serviert.

Du mußt für große Panzerstärken  
Dir jeweils einen Steckbrief merken.  
Die eine Zahl sagt Dir sodann:  
„Ob Du ihn knacken kannst und wann!“  
Sieh her, wie einfach dieses sei:  
T 34: 8—4—3.  
Die 8 am Anfang zeigt Dir erst  
Wie nah - von vorn - Du auf ihn fährst.

800 Meter — Ohren steif!  
Jetzt ist der Kerl zum Abschluß reif!

Das Stachelmaß der Front ist 4  
Und diese Zahl vermittelt Dir,  
Daß es zum Abschluß rechte Zeit,  
Wenn seine Front 4 Striche breit.  
In diesem Beispiel, daß Du 'n hast,  
Wenn er grad in zwei Stachel paßt.

Die letzte Zahl sagt Dir, die 3,  
Wie's Stachelmaß der Seite sei.  
Denn zeigt er Dir sich von der Seite,  
Dann braucht er nur 3 Striche Breite.  
Weil er dann auf 2000 steht  
Und seitlich drum zu knacken geht.

Wenn man das Maß des Hecks noch will,  
Das ist gerade halb so viel,  
Das heißt (das frißt das dümmste Kalb!):  
In diesem Falle  $1\frac{1}{2}$ !

Erscheint so breit im Glas sein Heck,  
Dann ist er grad 2000 weg  
Und steht drum, wie er stehen muß!  
Nun Waidmannsheil, raus mit dem Schuß!

## T 34:

8 = 4 = 3

800 m      4 Strich      3 Strich

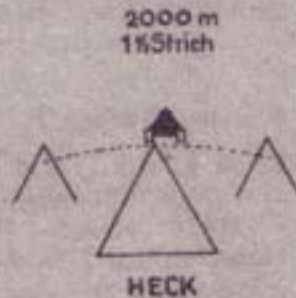
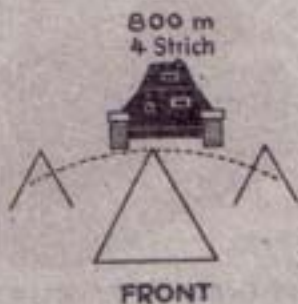

# RUSSLAND

T 34

26 t

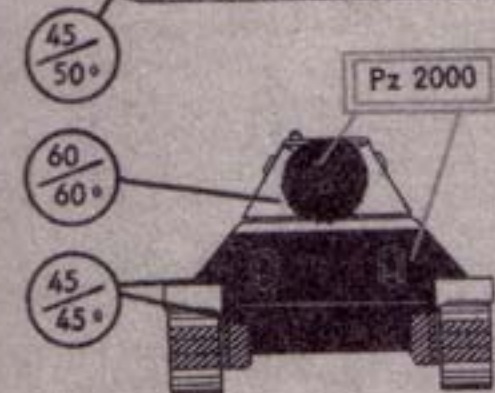
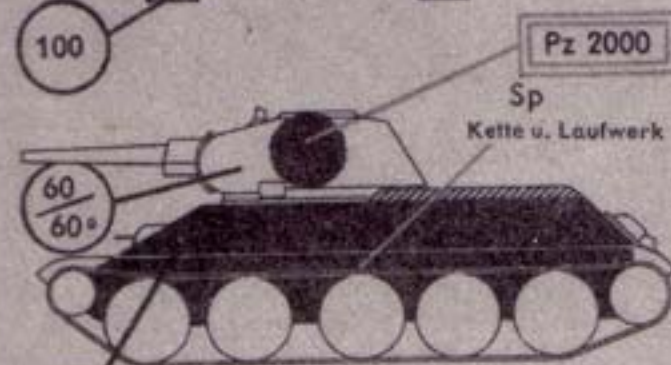

KwK 7,62 cm L/41,5, 2 MG  
 4 Mann  
 5,90 lang, 3,00 breit, 2,45 hoch  
 Bodenfreiheit: 0,38 m  
 Jeden cm<sup>2</sup> Boden drücken 0,7 kg  
 550 PS Diesel, 5 Gänge  
 Fährt 50 km/h, klettert 0,90 m,  
 schreitet 3,00 m, wadet 1,10 m  
 Straße 450 km, Gelände 260 km  
 Auf jede Tonne kommen 19 PS

Pz = Panzergranate 39  
 Sp = Sprenggranate o. V.  
 ■ = vernichtet, Wirkung innen  
 ▨ = zerstört, Wirkung außen  
 □ = prallt ab oder behindert  
 Pz.-Plattendicke in mm  
 60/30° Neigung geg. waagrecht  
 größte Abschußweite bei  
 60° Seitenwinkel. Für andere Winkel gilt Seite 11  
 800



# T 34

# 8 43

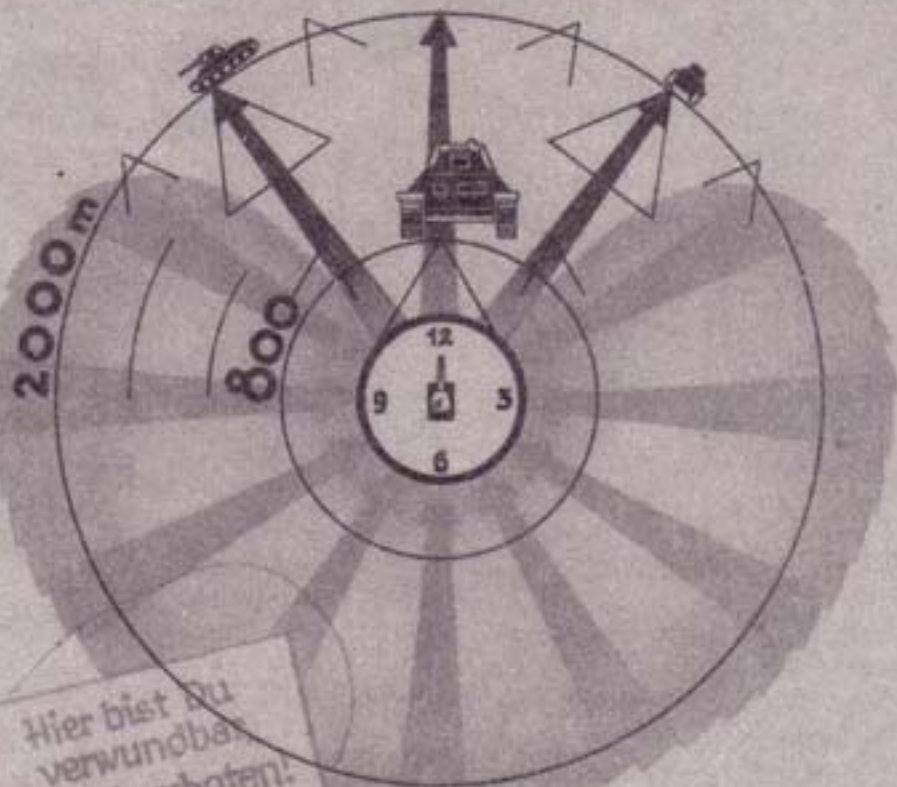

Hier bist Du  
verwundbar.  
Eintritt verboten!

Die Russen können nichts machen ohne die Deutschen.  
Sie bringen es zu nichts aus sich. Bismarck

Bei Sowjets machst Du die Erfahrung,  
Nicht kräftig ist meist ihre Nahrung.  
Trotzdem ist oft bei ihnen Brauch  
Ein stattlicher Kartoffelbauch,  
Und ferner merk', daß diese Knaben  
Auch durchweg einen Spitzkopf haben.  
Der erste Typ ist der Kalmücke,  
Schlitzäugig, glatt und voller Tücke.  
Sein Spitzbauch hat das große Plus,  
An ihm rutscht ab so mancher Schuß.  
Knall auf den Spitzkopf, das hat Zweck,  
Besonders, steht der Bursche schräg.  
Seitlich und hinten setzt man an  
Die Schläge stets so tief man kann,  
Als Steckbrief hast Du stets dabei:  
T 34: 8 — 4 — 3.



L/70

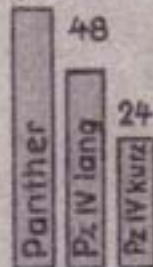

### Durchschlagsleistung =

Panther und Pz IV haben das gleiche Kaliber: 7,5 cm  
 Der Panther knackt aber viel mehr! Wie kommt das?  
 Die Rohrlänge macht's! Und die passende Treibladung.  
 Kaliber  $\times$  Kaliberlänge = Rohrlänge: 7,5 cm  $\times$  70 = 5,25 m.  
 So kannst Du die Waffenleistung erst richtig beurteilen!

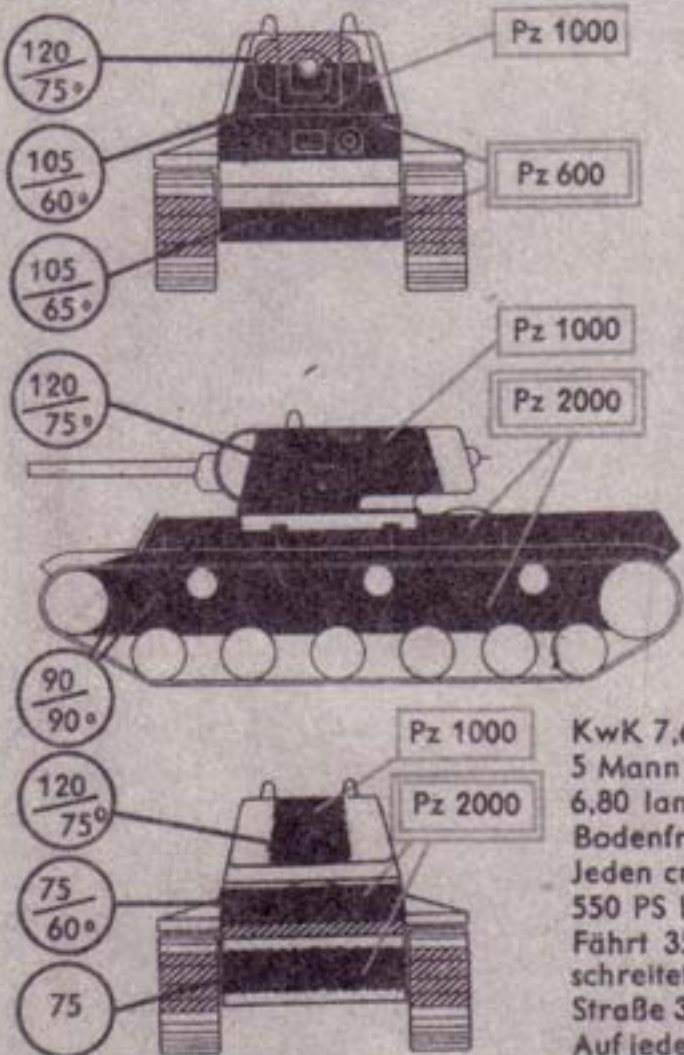

KwK 7,62 cm L/41,5, 2 bis 3 MG  
 5 Mann

6,80 lang, 3,35 breit, 2,75 hoch  
 Bodenfreiheit: 0,52 m

Jeden cm<sup>2</sup> Boden drücken 0,7 kg  
 550 PS Diesel, 4 Gänge

Fährt 35 km/h, klettert 0,90 m,  
 schreitet 2,80 m, wadet 1,45 m

Straße 335 km, Gelände 200 km  
 Auf jede Tonne kommen 12,6 PS



# KW I 6 6 4

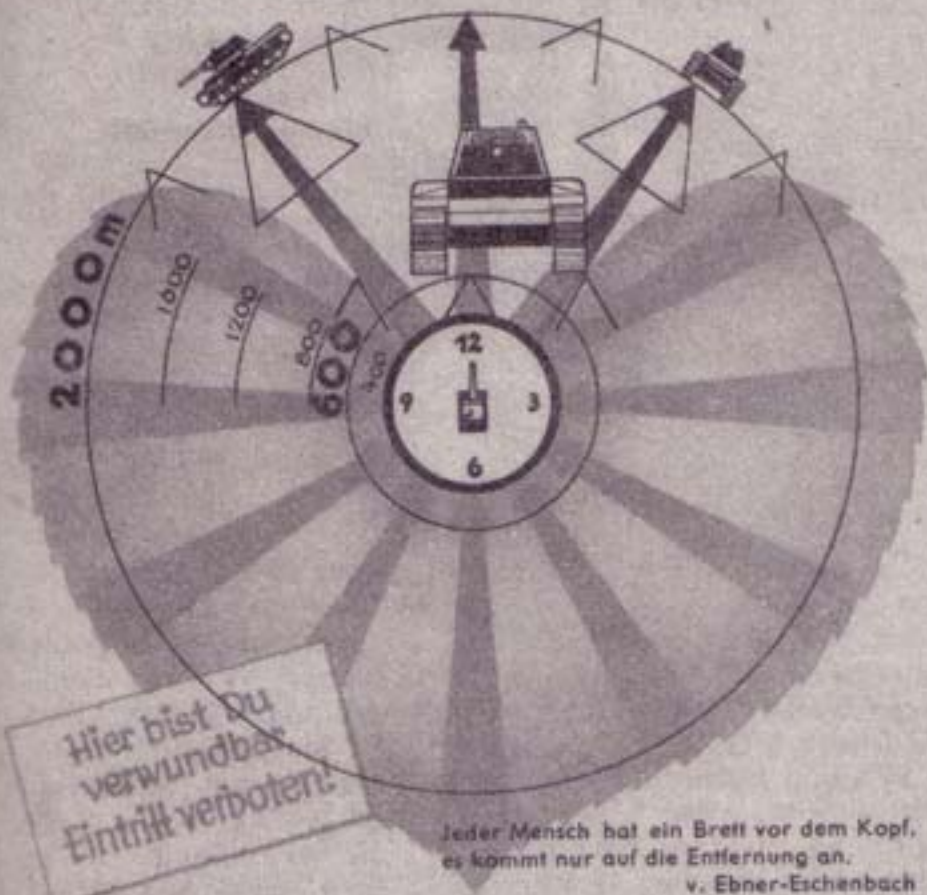

Die zweite Panzertyp ist  
Der typisch sture Bolschewist.  
Von außen ist es nicht ersichtlich,  
Daß dieser Typ so schwergewichtlich.  
Den Spitzkopf und Kartoffelbauch  
Hat dieser Kerl natürlich auch.  
Drum muß von vorn Du, wie bei allen  
Sowjets, gut auf den Spitzkopf knallen.  
Hinten und seitlich ist dagegen  
Er nicht erbaut von tiefen Schlägen,  
Weil nämlich alle Panzer gleich  
Am Arsch und an den Nieren weich.  
Du weißt, daß seine Stärke liegt  
In seinem Wahlspruch: Sturheit siegt.  
Beim KW I, da merke Dir  
Als Steckbrief immer: 6 — 6 — 4.

# Alte Bekannte

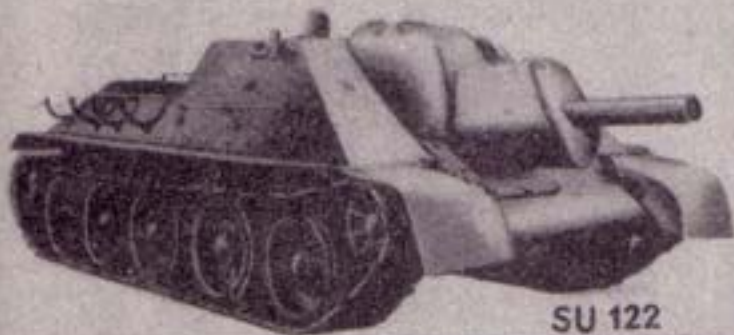

SU 122

Die gleichen Panzer sind noch nützlich,  
Verwendet man sie sturmgeschützlich.  
Den Schrecken aber büßt dies Wort  
Bei näh'rem Ansehn ein sofort.  
Den Sturm nimmt erstens in der Regel  
Ihm Deine Spritze aus dem Segel.  
Was das Geschütz betrifft zum zweiten:  
Es knackt Dein Heck und Deine Seiten.  
Doch dies ist ja ein alter Witz.  
Vorn knackt Dich auch kein Sturmgeschütz!  
Sie haben, mußst Du Dir noch merken,  
Die gleichen Längen, Breiten, Stärken  
So wie die Panzer. Drum im Glas  
Auch ganz das gleiche Stachelmaß.

## T 34

**12,2 cm StuGesch, SU 122, 30 Tonnen**

KwK 12,2 cm L/22,7 + MP  
45 Schuß Kartuschenmunition  
Richtfeld: Höhe +25° —2°, Seite je 10°  
Gesamthöhe 2,15 m; Feuerhöhe 1,35 m  
Rundum 45 mm Panzerung, 4—5 Mann.

**8,5 cm StuGesch, SU 85, 30 Tonnen**

KwK 8,5 cm L/51,5 + MP  
48 Schuß Patronenmunition  
Richtfeld: Höhe +15° —6°, Seite je 10°  
Gesamthöhe 2,36 m; Feuerhöhe 1,50 m  
Rundum 45 mm Panzerung, 4—5 Mann.

SU 85

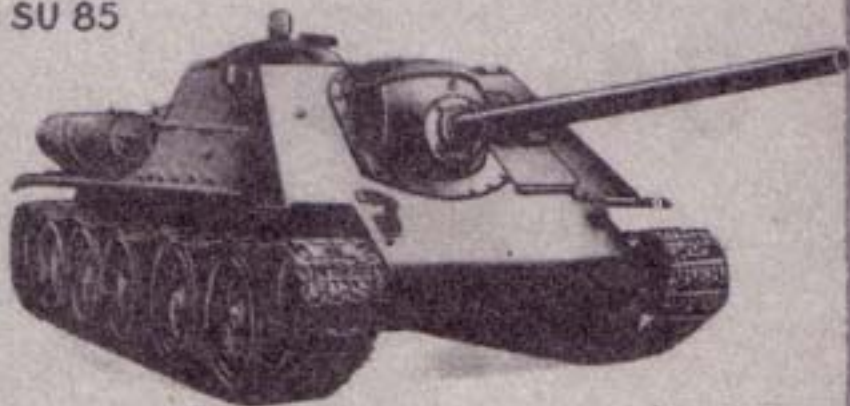



# *in neuem Gewande*

Die Spritzen haben großen Wert,  
Sie unterschätzen, ist verkehrt.  
Bei jedem Sturmgeschützmodelle  
Denk scharf an Siegfrieds schwache Stelle.  
Sei nicht entsetzt und nicht verblüfft,  
Was das Kaliber anbetrifft.  
Allein macht's nicht die Pulvermenge,  
Entscheidend ist Kaliberlänge  
T 34, KW I

Die taugen etwas, doch sonst keins.  
Was sonst noch durch die Gegend wackelt,  
Als Sturmgeschütze aufgetakelt,  
Das hat, ist es auch ohne Turm,  
Im Namen höchstens was vom Sturm.



**SU 152**

**KW 85**



**15,2 cm StuGesch, SU 152, 50 Tonnen**  
StuH 15,2 cm L/29 + MP  
20 Schuß Kartuschenmunition  
Richtfeld: Höhe + 20° — 3,5°, Seite je 12°  
Gesamthöhe 2,50 m, Feuerhöhe 1,80 m  
Rundum 60 mm Panzerung, 5 Mann.

**Pz Kpfw KW 85, 46 Tonnen**  
KwK 8,5 cm L/51,5 + 3 MG  
71 Schuß Patronenmunition  
Richtfeld: Höhe + 23° — 4°, Seite 360°  
Gesamthöhe 2,90 m, Feuerhöhe 2,00 m  
Rundum 60—75 mm Panzerung  
Turm 110 mm Stahlguß, 5 Mann.

AMERIKA

LEE  
28 t



1 kg/cm<sup>2</sup> 0,2 kg/cm<sup>2</sup> 0,03 kg/cm<sup>2</sup>  
Der Bodendruck macht's!  
Weißt Du, wieviel kg auf jeden cm<sup>2</sup>  
Boden drücken, kannst Du beur-  
teilen, ob Du oder Dein Feind bei  
Schlamm und Schnee durchkommt  
oder nicht.  
Panther: 45 t auf 5,5 m<sup>2</sup> = 0,8 kg/cm<sup>2</sup>  
Tiger: 1,1 kg/cm<sup>2</sup>, Pz IV: 0,76 kg/cm<sup>2</sup>

2 KwK (7,5 L/31, 3,7 L/56,5), 4 MG  
7 Mann  
5,65 lang, 2,75 breit, 3,05 hoch  
Bodenfreiheit: 0,38 m  
Jeden cm<sup>2</sup> Boden drücken 1,2 kg  
400 PS Otto Stern, 5 Gänge  
Fährt 36 km/h, klettert 0,70 m,  
schreitet 2,20 m, wafel 0,90 m  
Straße 300 km, Gelände 160 km  
Auf jede Tonne kommen 14,3 PS

Pz 2000

Pz 600

Pz 2000

Pz 2000

Pz 2000

88  
47°

50  
60°

65

50  
85°

38  
90°

38  
90°

50  
85°

38  
90°

38  
82°

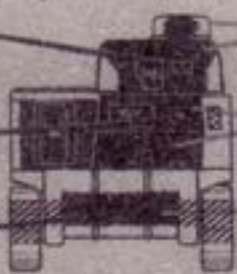



# Lee

# 20 13

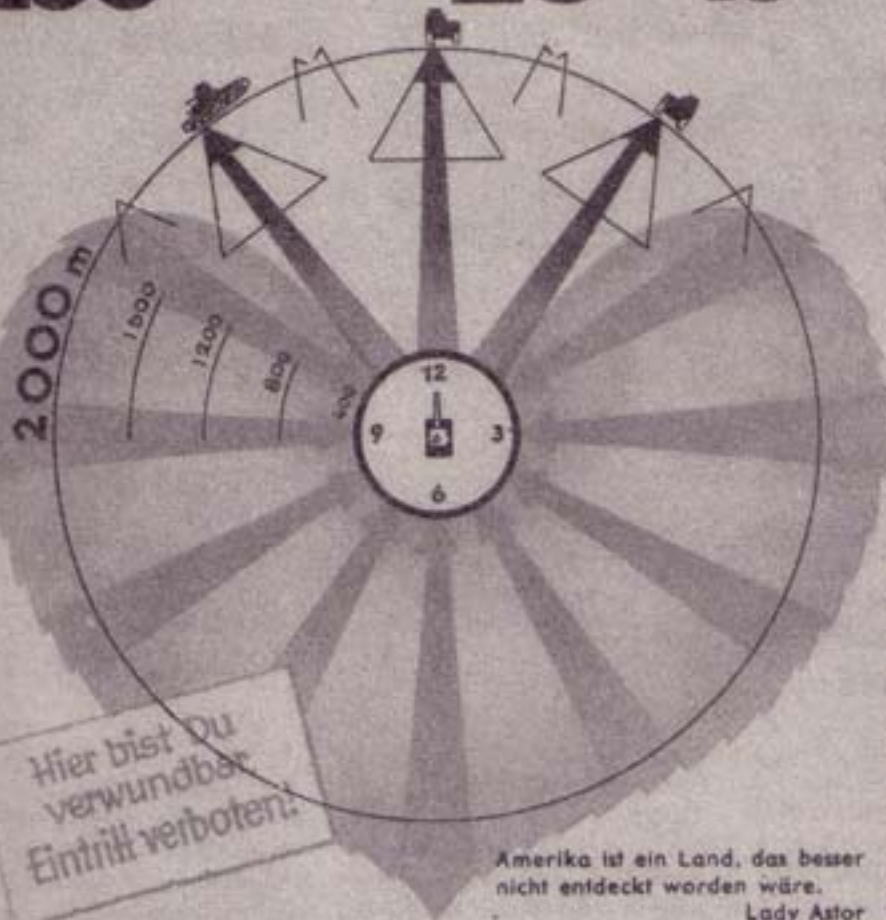

Hier bist du  
verwundbar  
Eintritt verboten!

Amerika ist ein Land, das besser  
nicht entdeckt worden wäre.

Lady Astor

Ganz anders liegt die Sache da  
Bei Panzern aus Amerika.  
Ein Yankee hat fast wie ein Knödel  
Nen hartgeboxten Bullenschädel,  
Vom Gummikauen steife Backen,  
Und ist am Kopf nur schwer zu knacken.  
Schlecht sind hingegen seine Nerven  
Im Bauche, denn er frißt Konserven.  
Die machen, mangels Vitamin,  
Ihm Zahn und Darm und Magen hin.  
Drum kann auch der verwöhnte Magen  
Nen steifen Schwinger schlecht vertragen.  
Seltlich und hinten, wie wir wissen,  
Wie immer: möglichst tief beschließen.  
Ein Gen'ral Lee? Es tönt ein Schrei;  
Ganz einfach: 20 — 1 und 3.

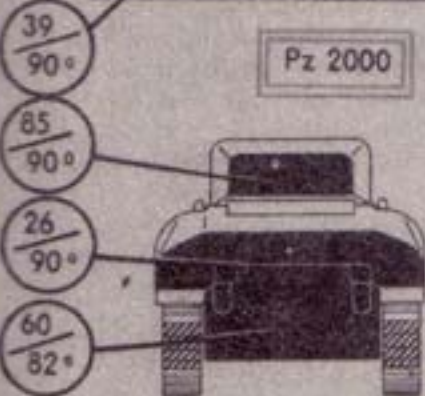
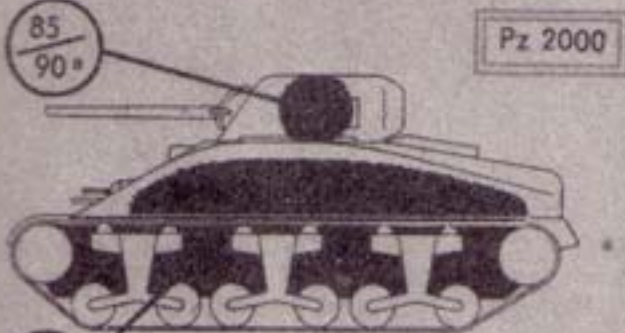
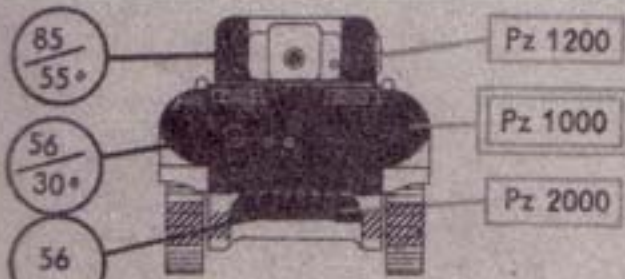

**SHERMAN**  
← 29 t

KwK 7,5 cm L/40, 3 MG  
5 Mann  
6,10 lang, 2,90 breit, 2,80 hoch  
Bodenfreiheit: 0,40 m  
Jeden cm<sup>3</sup> Boden drücken 1,29 kg  
400 PS Otto, 5 Gänge  
Fährt 40 km/h, klettert 0,90 m,  
schreitet 2,45 m, wadet 0,90 m  
Straße 300 km, Gelände 180 km  
Auf jede Tonne kommen 13,3 PS

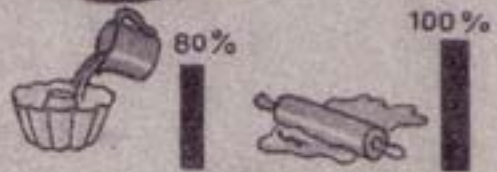

Gießen oder walzen — das ist hier die Frage! Man kann zwar einen ganzen Mantel rascher und schnittiger in einem Stück gießen (Sherman), als Platten schneiden, schweißen und Bohrungen ausbrennen (wir). Bei gleicher Dicke kannst Du sie aber schon 500 m eher knacken. Der Walzstahl macht's!



# Sherman 10 33

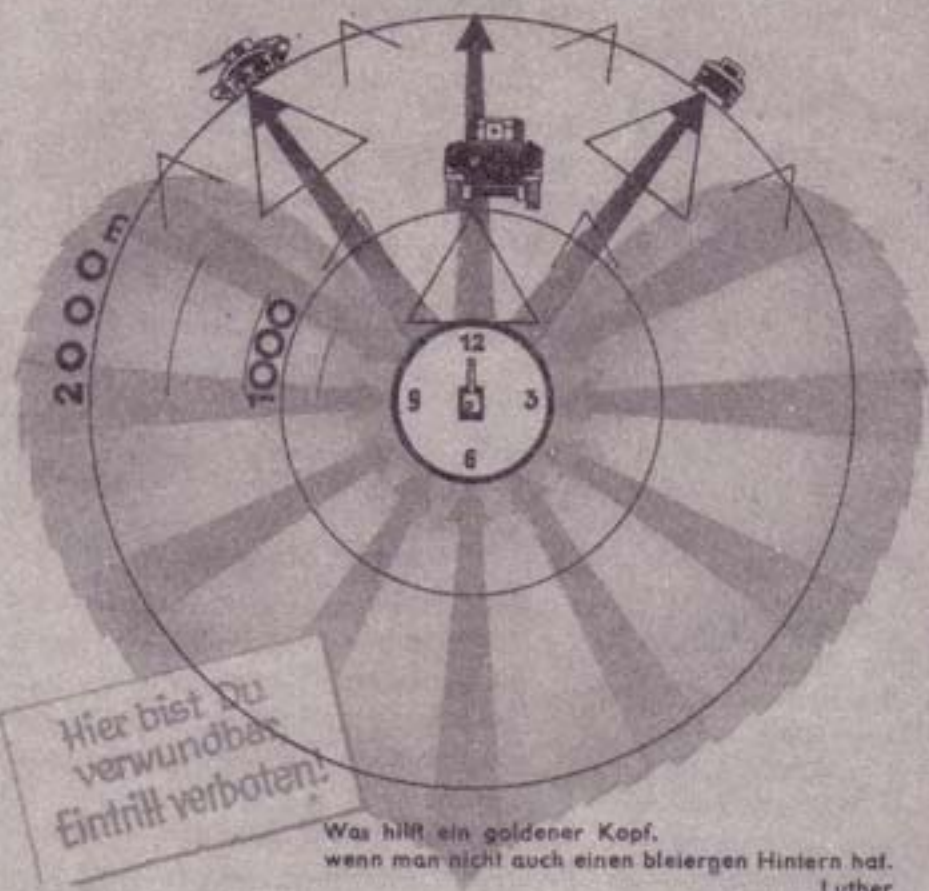

Du weißt, am besten halten Kleider  
Nach Maß gemacht von einem Schneider.  
Doch Onkel Sam trägt Konfektion  
Nach Einheitsmaß von Kohn und Sohn.  
Aus einem Guß von Kopf bis Knöchel,  
Doch bald gibt's da und dort ein Löchel.  
Sein Tank trägt auch von Kopf bis Fuß  
Ein Hemd aus Panzereisenguß.  
Das sitzt zwar so wie angegossen,  
Wird aber ziemlich leicht durchschossen,  
Auf seine Flanken und den Steiß  
Schieß tief, dann wird ihm sicher heiß.  
Hart ist der Kopf, doch Weidmannsheil  
Beim Panzerkastenoberteil.  
Beim Sherman merkt die Pantherei  
Als Steckbrief immer: 10 — 3 — 3.

# ENGLAND CHURCHILL

38 t

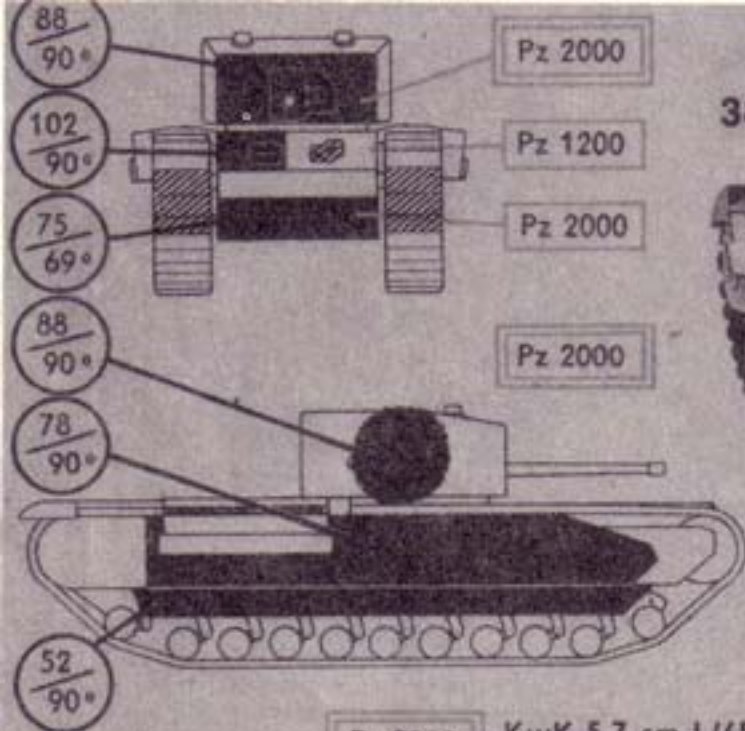
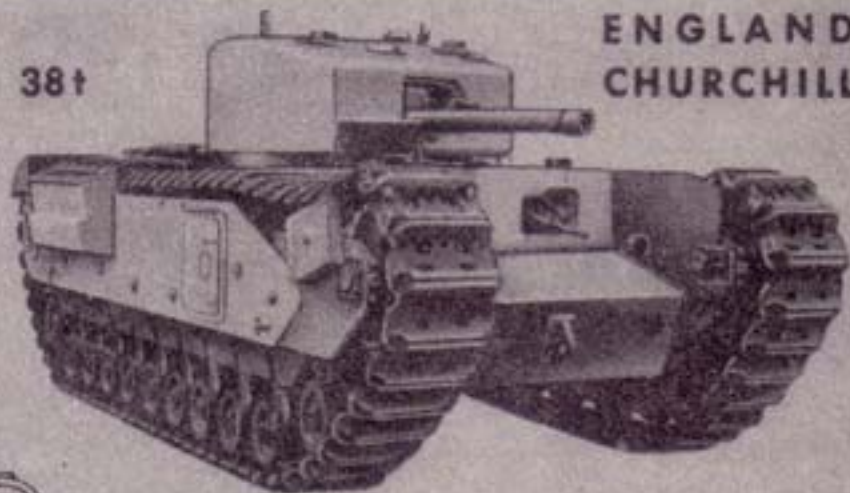

Pz 2000

KwK 5,7 cm L/45, 3 MG  
5 Mann

7,10 lang, 3,25 breit, 2,65 hoch  
Bodenfreiheit: 0,51 m  
Jeden cm<sup>2</sup> Boden drücken 0,90 kg  
350 PS Otto, 4 Gänge  
Fährt 26 km/h, klettert 1,13 m,  
schreitet 2,80 m, wadet 2,40 m  
Straße 260 km, Gelände 80 km  
Auf jede Tonne kommen 9,2 PS

1000 PS/t

100 PS/t

10 PS/t

Das Leistungsgewicht macht's! Ob ein Fahrzeug lebendig ist, schnell und wendig, oder langsam und unbeholfen, wird durch die PS bestimmt; die auf eine Tonne Gewicht kommen. Z. B.:  
Panther: 700 PS auf 45 t = 15,5 PS/t  
Tiger: 11,6 PS/t, Pz IV: 12,5 PS/t

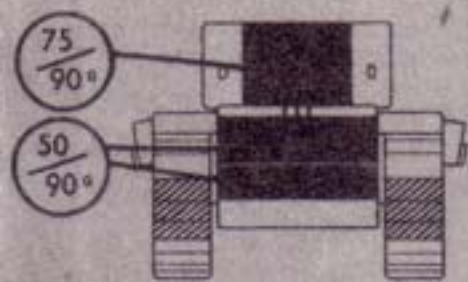



# Churchill 20 24

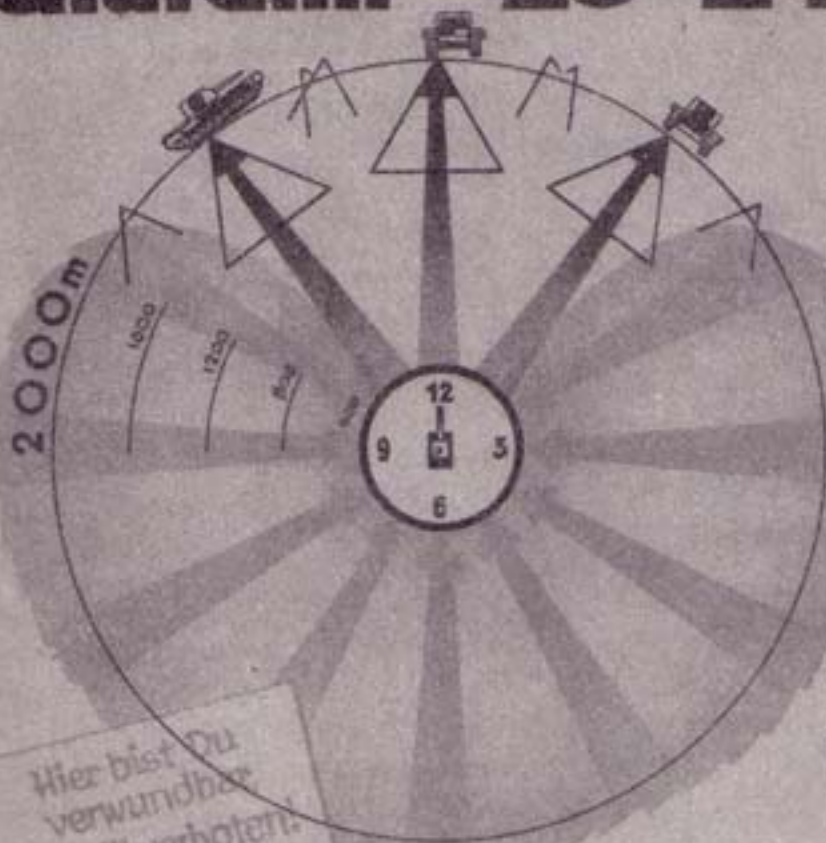

Hier bist Du  
verwundbar  
Eintritt verboten!

Aus jedem Engländer entwickelt sich ein gewisses Gas,  
die tödliche Stickluft der Langeweile. Heine



Beim Tommy kocht die Hausfrau scheußlich,  
Drum speist er anderwärts, nicht häuslich.  
Ja, Kamerun, Südwest, Deutschost  
Und Togo, das ist Britenkost.  
Beim Wasser ist er auch nicht kritisch,  
Schmeckt es nach „Meer“, dann ist es britisch.  
Bei seinen Panzern kann der Magen  
Drum auch manch harten Stoß vertragen.  
Wie hinter Churchills Denkerstirne  
Sitzt aber stets 'ne weiche Birne.  
Wenn man nur darauf richtig hält,  
Ist anzunehmen, daß sie fällt.  
Seitlich und hinten — alter Kniff —  
Wie's überall ist, möglichst tief.  
Beim Churchill daher merke Dir  
Als Steckbrief: 20 — 2 und 4.

# MATILDA

26 t

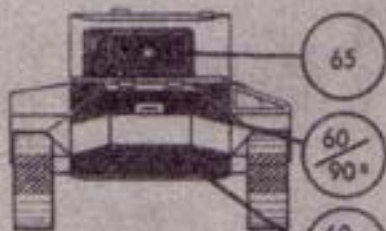

Überall

Pz 2000

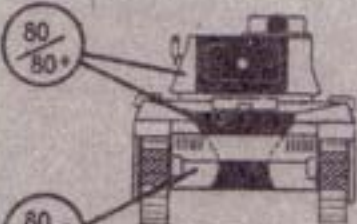

Überall

Pz 2000

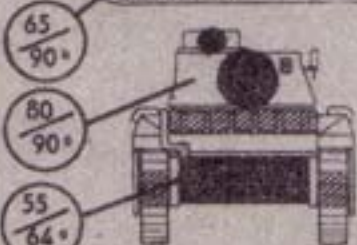
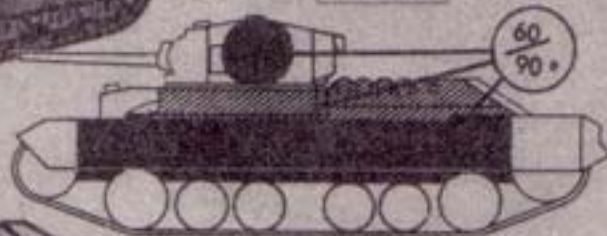
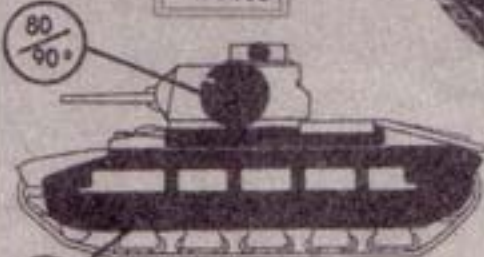

# VALENTINE

16 t

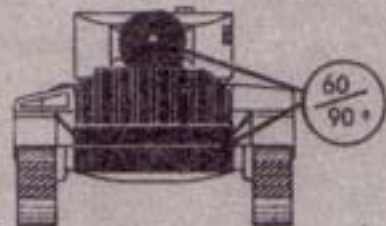

# MATILDA

# VALENTINE

KwK 7,62 cm L/26,5, 1 MG  
4 Mann  
6,00 lang, 2,55 breit, 2,50 hoch  
Bodenfreiheit: 0,33 m  
Jeden cm<sup>2</sup> Boden drücken 1,14 kg

2 x 100 PS Diesel, 6 Gänge  
Fährt 23 km/h, klettert 0,60 m  
schreitet 1,80 m, wafel 0,80 m  
Straße 100 km, Gelände 60 km  
Auf jede Tonne kommen 7,8 PS

KwK 4 cm L/52, 1 MG  
3 Mann  
5,45 lang, 2,75 breit, 2,25 hoch  
Bodenfreiheit: 0,42 m  
Jeden cm<sup>2</sup> Boden drücken 0,72 kg

130 PS Diesel, 5 Gänge  
Fährt 30 km/h, klettert 0,75 m  
schreitet 2,40 m, wafel 1,20 m  
Straße 150 km, Gelände 100 km  
Auf jede Tonne kommen 8,1 PS



# Matilda und Valentine

# 20 13

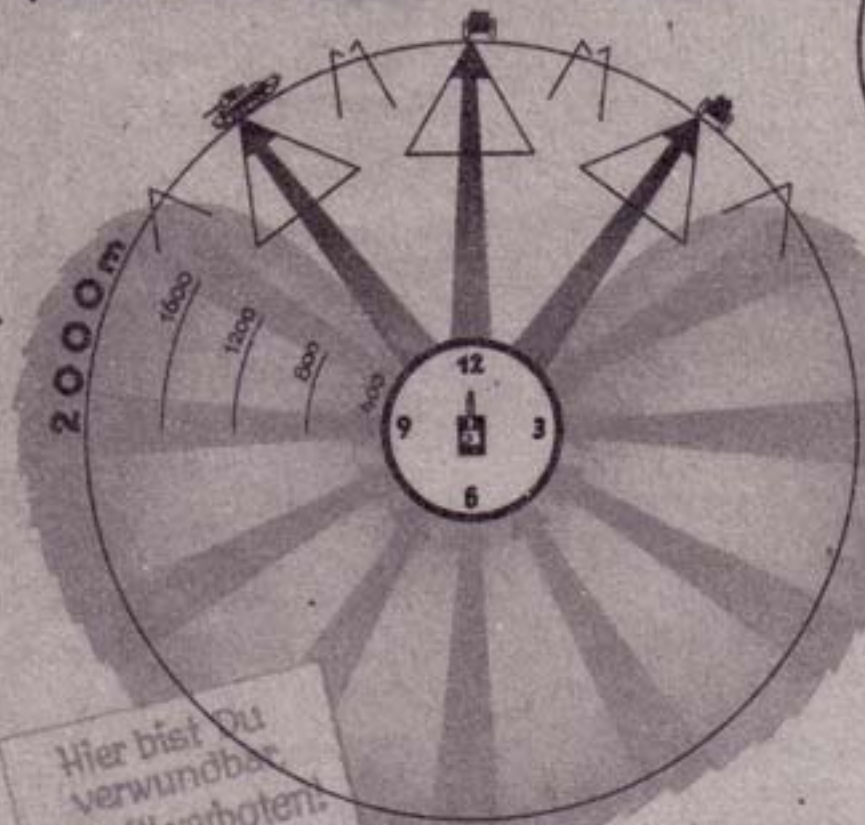

Hier bist Du  
verwundbar  
Eintritt verboten.

Die Mädchen mögen Immer Engel heißen —  
es gibt sich. Weber

Du kennst als Fachmann mit Routine  
Matilda noch und Valentine.  
Vor Zeiten waren sie tabu,  
Heut aber fallen sie im Nu.  
Ihr Steckbrief: 20 — 1 und 3  
Zeigt Dir: Sehr locker sind die zwei,  
Und durch die „1“ wird's klar für Dich.  
Sie gehen beide auf 'nen Strich.  
Ihr Ruf hängt, wie bei leichten Mädchen,  
Halt eben nur an einem Fädchen.  
Und wie in diesem einen Falle,  
So sind die leichten Panzer alle.  
Den leichten kannst Du eins verpassen,  
Sobald sie sich nur sehen lassen.  
Merk Dir nur 20 — 1 und 3.  
Dann klapp't's bestimmt. Ran mit Ahoi.

# *Free Military Manuals*

<http://www.kingtigerebooks.co.uk/>